

PVC-U & PVC-C VALVES

ROBINETS ET VANNES EN PVC-U ET PVC-C

VÁLVULAS DE PVC-U Y PVC-C

VÁLVULAS DE PVC-U E PVC-C



Ball valves Standard Series
Robinetts à boisseau Série Standard **68**
Válvulas de bola Serie Standard
Válvulas de esfera Série Standard



Ball valves Industrial Series
Robinetts à boisseau Série Industrielle **73**
Válvulas de bola Serie Industrial
Válvulas de esfera Série Industrial



Ball valve body & end connectors
Connexions pour robinets à boisseau **81**
Cuerpo y conexiones válv. de bola
Conexões válvulas de esfera



Ball valves PN 10 Series
Robinetts à boisseau Série PN 10 **85**
Válvulas de bola Serie PN 10
Válvulas de esfera Série PN 10



Ball valves Uniblock Series
Robinetts à boisseau Série Uniblock **89**
Válvulas de bola Serie Uniblock
Válvulas de esfera Série Uniblock



Ball valves Compact Series
Robinetts à boisseau Série Compact **93**
Válvulas de bola Serie Compact
Válvulas de esfera Série Compact



Ball valves 3-way Series
Robinetts à boisseau Série 3 Voies **95**
Válvulas de bola Serie 3 Vías
Válvulas de esfera Série 3 Vías



Check valves Spring Series
Clapets à ressort **100**
Válvulas anti-retorno Serie Muelle
Válvulas de retenção Série Mola



Check valves Ball Series
Clapets à boule **108**
Válvulas anti-retorno Serie Bola
Válvulas de retenção Série Esfera



Check valves "Y" Ball Series
Clapets passage intégral en Y **116**
Válv. anti-retorno Serie Bola en "Y"
Válvulas de retenção Série "Y"



Swing check valves
Clapets à battant **117**
Válvulas de clapeta
Válvulas de clapeta



Butterfly valves Industrial Series
Vannes papillon Série Industrielle **124**
Válvulas de mariposa Serie Industrial
Válvulas de borboleta Série Industrial



Butterfly valves Standard Series
Vannes papillon Série Standard **130**
Válvulas de mariposa Serie Standard
Válvulas de borboleta Série Standard



Butterfly valves Classic Series
Vannes papillon Série Classic **133**
Válvulas de mariposa Serie Classic
Válvulas de borboleta Série Classic



Actuated valves
Robinetts et vannes motorisés **138**
Válvulas motorizadas
Válvulas motorizadas



Diaphragm valves
Vannes à membrane **175**
Válvulas de diafragma
Válvulas de diafragma



Hydraulic valves
Vannes hydrauliques **180**
Válvulas hidráulicas
Válvulas hidráulicas



Angle seat valves
Vannes à siège incliné **186**
Válvulas de asiento inclinado
Válvulas de fecho inclinado



Air/vacuum relief valve
Ventouse **198**
Válvulas de ventosa
Válvulas de ventosa



Purge valves
Vannes de purge **200**
Válvulas de purga
Válvulas de purga



Rotary disc valves
Vannes à écluse rotative **201**
Válvulas de compuerta rotatoria
Válvulas de comporta rotativa



Knife gate valves
Vannes à guillotine **205**
Válvula de guillotina
Válvulas de guilhotina



Selecting check valves

Sélection de clapets anti-retour

Selección de válvulas de retención

Selecionando a válvula de retenção

	Sizes Dimensions Medidas Dimensões	PN	Body material Matériel du corps Material cuerpo Material corpo	Body O-rings Joint de corps Junta de cuerpo Junta corpo	Connection type Raccordement Tipo conexión Tipo conexão
--	---	----	---	--	--



Spring Series
Série Ressort
Serie Muelle
Série Mola

D16 - D63 ($\frac{3}{8}$ " - 2")	PN 16 240 psi	PVC-U PVC-C	EPDM Viton®	Double union
D75 - D110 (2½" - 4")	PN 10 150 psi			



Ball Series
Série Boule
Serie Bola
Série Esfera

D20 - D63 (½" - 2")	PN 16 240 psi	PVC-U PVC-C	EPDM Viton®	Double union
D75 - D110 (2½" - 4")	PN 10 150 psi			



Swing check
Clapets à battant
Clapeta
Clapeta

D75 - D140 (2½" - 4")	PN 10 150 psi	PVC-U	EPDM Viton®	Flanges Bridas Bridas Flanges
D160 - D225 (6" - 8")	PN 6 90 psi			

Foot valve operation

**Fonctionnement de la
crépine**

**Funcionamiento válvula
de pie**

**Funcionamento válvula
de fundo**

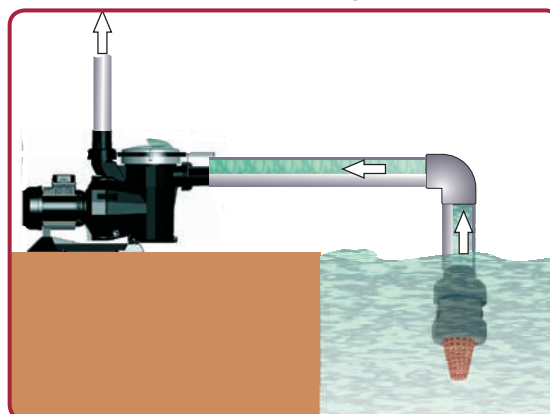

Concept & typical application	Concept et applications typiques	Concepto y aplicaciones	Conceito e aplicações
-------------------------------	----------------------------------	-------------------------	-----------------------

Shuts off flow by means of a cone pushed by a spring which helps it to obtain an entirely watertight closure.
The difference in pressure between two points of the installation is able to overcome the resistance of the spring, thus making the fluid flow in the desired direction and preventing the flow passage in the other.

Transported material

- Clean liquids, not viscous and without containing particles.

Installation

- Horizontal or vertical.

Materials

- Metallic spring (stainless steel).

Piping

- Moderated flows.

Others

- Considerable pressure loss, very reliable closing.

Fermeture au moyen d'un cône poussé par un ressort qui l'aide à réaliser une fermeture entièrement étanche.
La différence de pression entre deux points de l'installation est capable de vaincre la résistance du ressort, faisant ainsi couler le fluide dans le sens prévu et empêchant le passage dans le sens contraire.

Élément conduit

- Liquides propres, non visqueux et sans particules en suspension.

Installation

- Horizontale et verticale.

Matériaux

- Ressort métallique (acier inoxydable).

Conductions

- Débits modérés.

Autres

- Perte de charge considérable, fermeture très fiable.

Cierre por medio de un cono empujado por un muelle que la ayuda a realizar un cierre completamente estanco.
La diferencia de presión entre dos puntos de la instalación es capaz de vencer la resistencia del muelle, discurriendo así el fluido en el sentido previsto e impidiéndose el paso en sentido contrario.

Material conducido

- Líquidos limpios, no viscosos y sin partículas en suspensión.

Instalación

- Horizontal o vertical.

Materiales

- Muelle metálico (acero inoxidable).

Conducciones

- Caudales moderados.

Otros

- Pérdida de carga considerable, cierre muy fiable.

Fecha por meio de um cone empurrado por uma mola que ajuda a realizar um fecho completamente estanque.
O diferencial de pressão entre dois pontos da instalação é capaz de vencer a resistência da mola, assim o fluido dá-se no sentido previsto e impedindo a passagem no sentido oposto.

Material transportado

- Líquidos limpos, não viscosos e sem partículas em suspensão.

Instalação

- Horizontal o vertical.

Materiais

- Mola metálica (aço inoxidável).

Fluxo

- Caudais moderados.

Outros

- Perda de carga, fecho muito fiável.

Closing by means of a sphere which closes against a joint.
The ball closing is by gravity, which means that the most usual assembly position is vertical, with an inverse pressure at fluid presence.

Transported material

- Any type of liquid.

Installation

- Vertical, horizontal (see minimum pressure).

Materials

- Made completely in plastic.

Piping

- Ideally suited for large flows.

Others

- Minimum pressure loss.

Fermeture au moyen d'une sphère qui ferme contre un joint.
La fermeture du boisseau est toujours par gravité, ce qui signifie que la position de montage la plus usuelle est dans des circuits verticaux et avec une pression inverse en présence de fluide.

Élément conduit

- Tout type de liquide

Installation

- Verticale, horizontale (consulter pression minimale).

Matériaux

- Fabriqué entièrement en plastique.

Conductions

- Idéal pour les débits importants.

Autres

- Perte de charge minimale.

Cierre por medio de una esfera que cierra contra una junta.
El cierre de la bola siempre es por gravedad, lo cual significa que la posición de montaje más usual es en circuitos verticales y con una presión inversa con presencia de fluido.

Material conducido

- Cualquier tipo de líquido.

Instalación

- Vertical, horizontal (consultar presión mínima).

Materiales

- Fabricado completamente en plástico.

Conducciones

- Ideal para altos caudales.

Otros

- Mínima pérdida de carga.

Fecha por meio de uma esfera que fecha contra uma junta.
O fecho da esfera ocorre sempre por gravidade, o que significa que a posição de montagem mais usual é em circuitos verticais e com uma pressão inversa na presença do fluido.

Material transportado

- Qualquer tipo de líquido.

Instalação

- Vertical, horizontal (consulte pressão mínima).

Materiais

- Completamente de plástico.

Fluxo

- Ideal para caudais elevados.

Outros

- Perda de carga muito baixa.

The flap or disk has only one opening direction.
Installation takes up minimum space in the system.

Transported material

- Any type of liquid, it does not obstruct the passage of the fluid.

Installation

- Vertical, horizontal (see minimum pressure). Takes up minimum space in the system.

Materials

- All parts which are in contact with fluid are plastic.

Piping

- High flows.

Others

- Used for low pressures and big piping sizes.

Le clapet ou disque a seulement un sens d'ouverture. Installation sans pratiquement occuper l'espace du système.

Élément conduit

- Tout type de liquide, il n'offre pas d'obstacles au passage du fluide.

Installation

- Verticale, horizontale (consulter pression minimale), utilise peu d'espace d'installation.

Matériaux

- Les parties en contact avec le fluide sont en plastique.

Conductions

- Débits très importants.

Autres

- Utilisé pour de basses pressions et des diamètres très grands.

La clapeta o disco sólo tiene un sentido de apertura.
Instalación sin ocupar casi espacio del sistema.

Material conducido

- Cualquier tipo de líquido, no ofrece obstáculos al paso del fluido.

Instalación

- Vertical, horizontal (consultar presión mínima), ocupa poco espacio de instalación.

Materiales

- Partes en contacto con el fluido, de plástico.

Conducciones

- Caudales elevados.

Otros

- Usada para bajas presiones y diámetros muy grandes.

A clapeta ou disco só tem um sentido de abertura
Requere pouco espaço na instalação

Material transportado

- Qualquer tipo de líquidos, não oferece obstáculos ao fluido.

Instalação

- Vertical, horizontal (consulte pressão mínima), ocupa pouco espaço.

Materiais

- Partes em contacto com o fluido, de plástico.

Fluxo

- Caudais elevados.

Outros

- Usada para baixas pressões e diâmetros muito grandes.

Foot valves are a particular type of check valves which are installed on the base of an aspiration pipe of a pump to prevent the impulsion pipe from emptying.
The valve must be installed between the pump and the tank in order to let the fluid access the pump and stopping it when returning to the tank. The entry of the valve is protected by a screen filter to prevent the entry of unwanted elements which could exist in the tank or deposit.

Les crépines sont un type particulier de clapets anti-retour qui s'installent sur la base du tube d'aspiration d'une pompe pour éviter que se produise le vide de la conduction d'impulsion.
La vanne doit être installée entre la pompe et le réservoir, permettant que le fluide accède à la pompe et l'empêchant de revenir au réservoir. L'entrée de la vanne doit être protégée par un filtre afin d'empêcher l'entrée de corps étrangers qui peuvent exister dans le réservoir ou puits d'aspiration.

Las válvulas de pie son un tipo particular de válvula de retención que se instala en la base de la tubería de aspiración de una bomba, para evitar que se produzca el vaciado de la conducción de impulsión.
La válvula se debe instalar entre la bomba y el tanque, permitiendo que el fluido acceda a la bomba e impidiendo que regrese al tanque. La entrada de la válvula suele estar protegida con un filtro para impedir la entrada de elementos extraños que puedan existir en el depósito o pozo de aspiración.

As válvulas de fundo são um tipo particular de válvula de retenção que se instala na base da tubagem de aspiração de uma bomba, para evitar que ocorra o escoamento do fluido no sentido inverso do da impulsão.
A válvula deve-se instalar entre a bomba e o tanque, permitindo que o fluido acceda à bomba e impedindo que regresse ao tanque. A entrada da válvula é protegida com um filtro para impedir a entrada de elementos estranhos que possam existir no depósito ou tanque de aspiração.

Check valves - Spring Series

Clapets à ressort - Série Ressort

Válvulas anti-retorno - Serie Muelle

Válvulas de retenção - Série Mola

FEATURES

- 100% factory tested.
- Easy installation and maintenance.
- May be used either vertically and horizontally.
- Available in PVC-U and Corzan® PVC-C.
- Resistance to many inorganic chemicals.
- Excellent flow characteristics.
- Sizes from D16 to D110 (3/8" - 4").
- Available standards: Metric, ASTM, British Standard.
- Threaded versions: BSP and NPT.
- O-Rings available in EPDM or Viton®.

CARACTERISTIQUES

- 100% des clapets testées en usine.
- Facile d'installation et d'entretien.
- S'utilise indifféremment en position verticale ou horizontale.
- Disponibles en PVC-U et Corzan® PVC-C.
- Résistance à la majorité des produits chimiques inorganiques.
- Excellentes caractéristiques de conduction.
- Dimensions du D16 au D110 (3/8" - 4").
- Standards disponibles: Métrique, ASTM, British Standard.
- Versions à visser: BSP et NPT.
- Joints toriques disponibles en EPDM ou Viton®.

CARACTERÍSTICAS

- Probadas al 100% en fábrica.
- Fácil instalación y mantenimiento.
- Se pueden usar indistintamente verticalmente o horizontalmente.
- Disponibles en PVC-U y Corzan® PVC-C.
- Resistencia a múltiples sustancias químicas inorgánicas.
- Excelentes características de conducción.
- Medidas desde D16 hasta D110 (3/8" - 4").
- Standards disponibles: Métrico, ASTM, British Standard.
- Versiones roscadas: BSP y NPT.
- Anillos tóricos disponibles en EPDM o Viton®.

CARACTERÍSTICAS

- Testadas de fábrica a 100%.
- Fácil instalação e manutenção.
- Pode-se usar indistintamente vertical ou horizontalmente.
- Disponíveis em PVC-U e Corzan® PVC-C.
- Resistência à maioria das substâncias químicas inorgánicas.
- Excelente curva de caudal.
- Medidas desde D16 a D110 (3/8" - 4").
- Standards disponíveis: Métrico, ASTM, British Standard.
- Versões roscadas: BSP e NPT.
- Anéis tóricos disponíveis em EPDM ou Viton®.

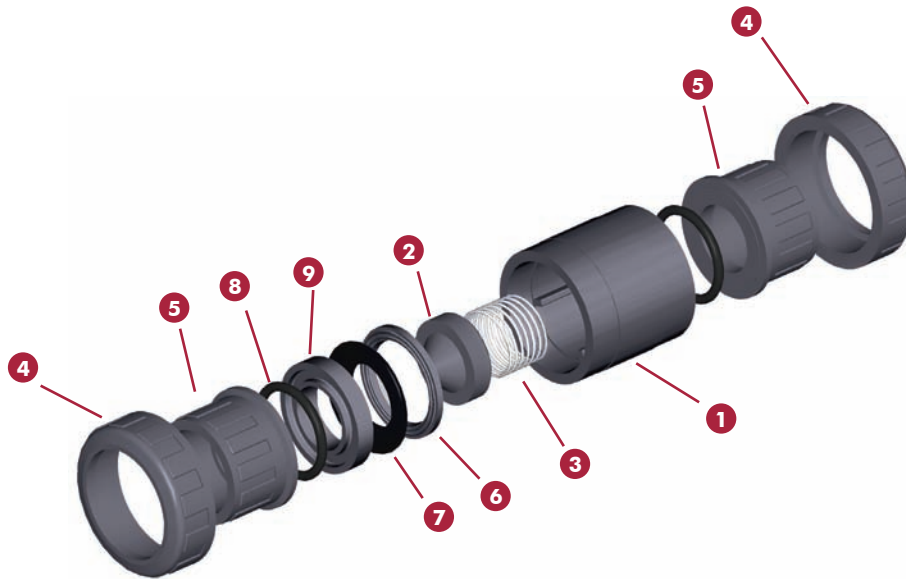

FIG.	Parts	Pièces	Despiece	Peças	Material
1	Body	Corps	Cuerpo	Corpo	PVC-U / PVC-C
2	Cone	Cône de fermeture	Cono de cierre	Cone	PVC-U / PVC-C
3	Spring	Ressort	Muelle	Mola	Inox. Steel AISI 302
4	Union nut	Ecrou	Tuerca	Porca	PVC-U / PVC-C
5	End connector	Collet	Manguito enlace	União	PVC-U / PVC-C
6	Cone o-ring	Joint de cône	Junta cono	Junta de cone	EPDM / Viton®
7	Body o-ring	Joint de corps	Junta cuerpo	Junta de corpo	EPDM / Viton®
8	End connector o-ring	Joint de collet	Junta manguito	Junta colarinho	EPDM / Viton®
9	Seal-carrier	Porte-joint	Portajuntas	Portajuntas	PVC-U / PVC-C

TECHNICAL CHARACTERISTICS

Working pressure at 20°C (73°F) water temperature:
 • D16 - D63 (¾" - 2"): PN 16 (240 psi)
 • D75 - D110 (2½" - 4"): PN 10 (150 psi)

CARACTERISTIQUES TECHNIQUES

Pression de service à 20°C (73°F) température de l'eau:
 • D16 - D63 (¾" - 2"): PN 16 (240 psi)
 • D75 - D110 (2½" - 4"): PN 10 (150 psi)

CARACTERÍSTICAS TÉCNICAS

Presión de servicio a 20°C (73°F) temperatura de agua:
 • D16 - D63 (¾" - 2"): PN 16 (240 psi)
 • D75 - D110 (2½" - 4"): PN 10 (150 psi)

CARACTERÍSTICAS TÉCNICAS

Pressão de serviço a 20°C (73°F) temperatura de água:
 • D16 - D63 (¾" - 2"): PN 16 (240 psi)
 • D75 - D110 (2½" - 4"): PN 10 (150 psi)

PRESSURE LOSS DIAGRAM

DIAGRAMME DE PERTE DE CHARGE

DIAGRAMA DE PÉRDIDAS DE CARGA

DIAGRAMA DAS PERDAS DE CARGA

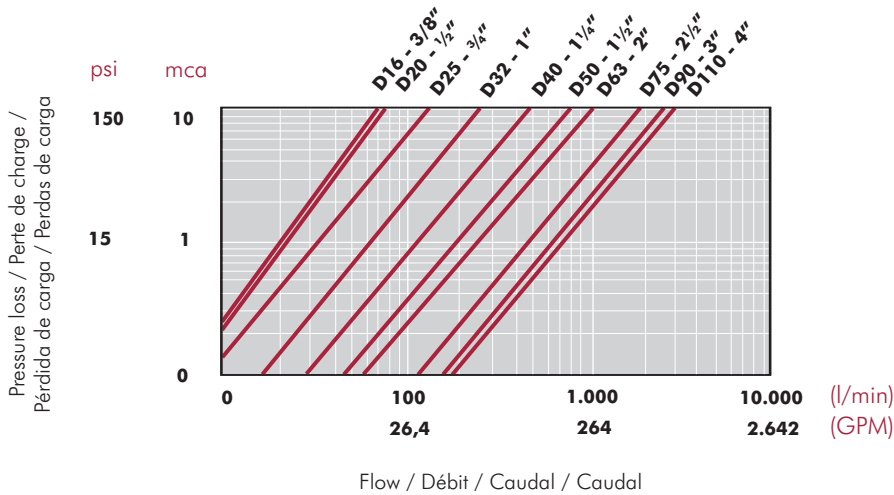

PRESSURE / TEMPERATURE GRAPH

DIAGRAMME PRESSION / TEMPÉRATURE

DIAGRAMA PRESIÓN / TEMPERATURA

DIAGRAMA DE PRESSÃO / TEMPERATURA

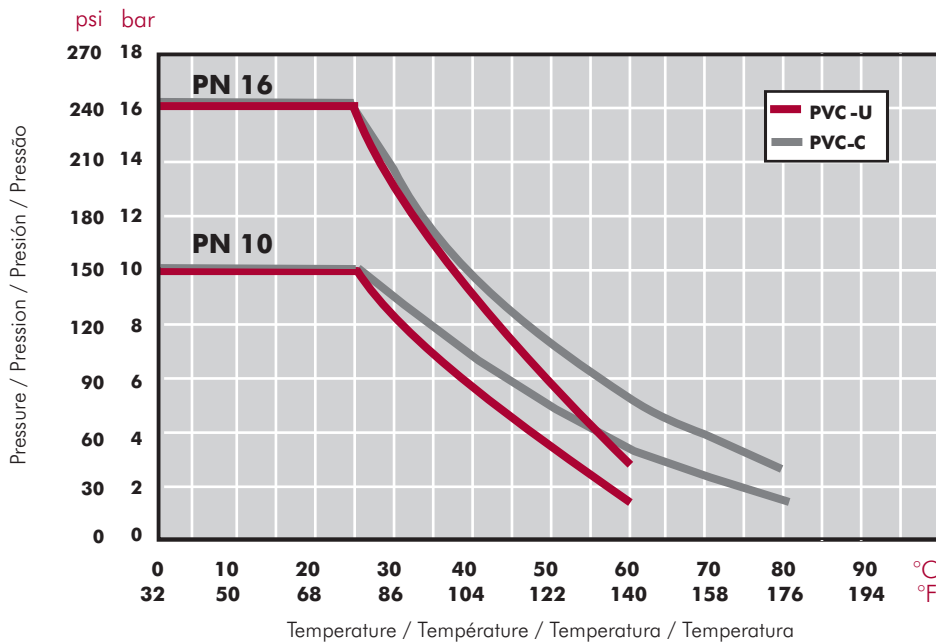

20 years / water flow
 20 années / fluide de l'eau
 20 años / fluido de agua
 20 anos / caudal de água

Assembly instructions

Solvent socket or threaded unions
Loosen the valve union nuts (4) and separate these and the end connectors (5) from the valve body. Pass the pipe through the nuts and then place the bushes over the end of the pipe. The socket unions should be guided onto the pipe using a PVC-U or PVC-C adhesive and pressure should not be applied to the system until a drying period of at least 1 hour per bar of working pressure has elapsed. In the case of threaded unions, Teflon® tape should be applied to the male threads. The pipes can now be attached to the valve by hand tightening down the nuts.

Instructions de montage

Unions à coller ou à visser
Dévisser les écrous (4) du robinet et les séparer des collets (5). Introduire les écrous dans les tubes et fixer ensuite les raccords sur les extrémités des tubes. Vous collerez les unions à l'aide d'une colle pour tube PVC-U ou PVC-C rigide. Vous devrez ensuite attendre pour mettre le tube sous pression (1 heure par bar) suivant la pression que vous utiliserez. Les unions à visser seront recouvertes de Teflon® sur le pas de vis mâle. Vous pourrez ensuite placer la vanne entre les raccords et visser à la main les écrous sur le robinet.

Instrucciones de montaje

Uniones encoladas o roscadas
Afloje las tuercas (4) de la válvula y sepárelas de los manguitos (5). Introduzca las tuercas en los tubos y a continuación fije los manguitos en los extremos del tubo. Las uniones encoladas se realizarán con un adhesivo para tubos de PVC-U o PVC-C rígido y no se aplicará presión hasta transcurridas al menos 1 hora por bar. En las uniones roscadas se colocará cinta de Teflon® en las roscas macho. A continuación ya podrá colocarse la válvula entre los manguitos y apretar a mano las tuercas sobre la válvula.

Instruções para a montagem

Unões de colar e roscar
Desenroscar as porcas da válvula (4) separando-as junto com as uniões (5). Introduza as porcas nos tubos e a seguir fixe os extremos do tubo. As uniões são coladas com cola específica para tubos de PVC-U ou PVC-C rígido e não se excederá pressão até que passe pelo menos uma hora por bar. Nas uniões de roscar coloca-se fita Teflon® nas roscas macho. Posteriormente, poderá colocar a válvula entre os raccords e apertar as porcas da válvula à mão.

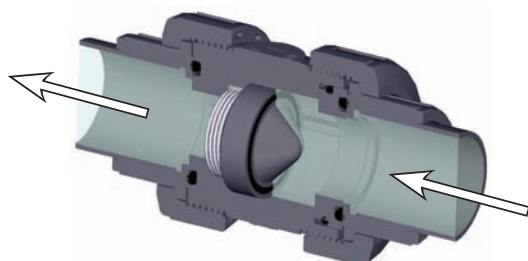
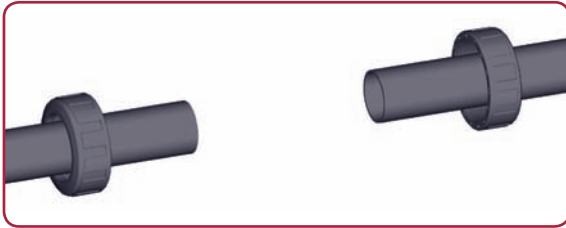

Open
Ouvert
Abierto
Aberto

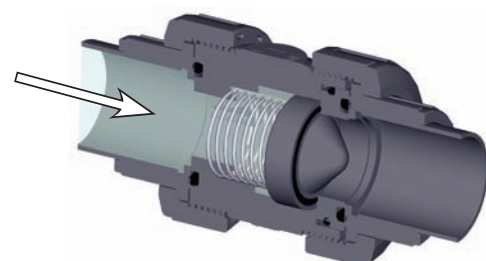

Closed
Fermé
Cerrado
Fecho

UP-S. 67. SF1

Spring check valve

- PVC-U body
- Female solvent socket
- Metric series
- O-Rings in EPDM

Clapet à ressort

- Corps en PVC-U
- Femelle à collar
- Série métrique
- Joints toriques en EPDM

Válvula anti-retorno

- Cuerpo en PVC-U
- Encolar hembra
- Serie métrica
- Anillos tóricos en EPDM

Válvula de retenção

- Corpo em PVC-U
- Colar fêmea
- Série métrica
- Anéis tóricos em EPDM

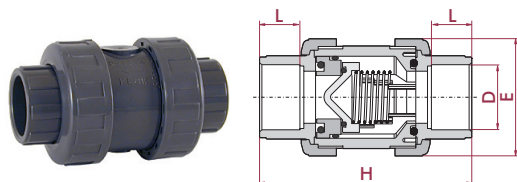

D	CODE	REF.	DN	PN	L	H	E
16	09010	05 67 016	15	16	14	84	52
20	09011	05 67 020	15	16	16	84	52
25	09012	05 67 025	20	16	19	108	62
32	09013	05 67 032	25	16	22	119	70
40	09014	05 67 040	32	16	26	142	84
50	09015	05 67 050	40	16	31	162	94
63	09016	05 67 063	50	16	38	192	117
75	09017	05 67 075	65	10	44	232	148
90	09018	05 67 090	80	10	51	269	179
110	09019	05 67 110	80	10	61	279	179

UP-S. 67. FT1

Spring check valve

- PVC-U body
- BSP female thread
- O-Rings in EPDM

Clapet à ressort

- Corps en PVC-U
- Femelle à visser BSP
- Joints toriques en EPDM

Válvula anti-retorno

- Cuerpo en PVC-U
- Roscar hembra BSP
- Anillos tóricos en EPDM

Válvula de retenção

- Corpo em PVC-U
- Rosca fêmea BSP
- Anéis tóricos em EPDM

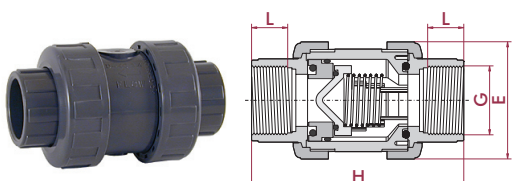

G	CODE	REF.	DN	PN	L	H	E
3/8"	09020	05 67 616	15	16	14	84	52
1/2"	09021	05 67 620	15	16	16	84	52
3/4"	09022	05 67 625	20	16	19	108	62
1"	09023	05 67 632	25	16	22	119	70
1 1/4"	09024	05 67 640	32	16	26	142	84
1 1/2"	09025	05 67 650	40	16	31	162	94
2"	09026	05 67 663	50	16	38	192	117
2 1/2"	09027	05 67 675	65	10	44	232	148
3"	09028	05 67 690	80	10	51	269	179
4"	09029	05 67 710	80	10	61	279	179

UP-S. 67. SF4

Spring check valve

- PVC-U body
- Female solvent socket
- Metric series
- O-Rings in Viton®

Clapet à ressort

- Corps en PVC-U
- Femelle à collar
- Série métrique
- Joints toriques en Viton®

Válvula anti-retorno

- Cuerpo en PVC-U
- Encolar hembra
- Serie métrica
- Anillos tóricos en Viton®

Válvula de retenção

- Corpo em PVC-U
- Colar fêmea
- Série métrica
- Anéis tóricos em Viton®

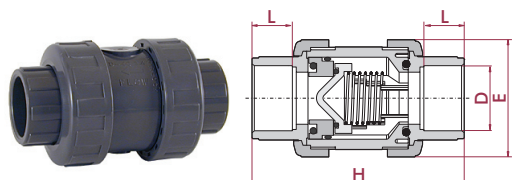

D	CODE	REF.	DN	PN	L	H	E
16	18751	05 67 016 VI	15	16	14	84	52
20	18752	05 67 020 VI	15	16	16	84	52
25	18753	05 67 025 VI	20	16	19	108	62
32	18754	05 67 032 VI	25	16	22	119	70
40	18755	05 67 040 VI	32	16	26	142	84
50	18756	05 67 050 VI	40	16	31	162	94
63	18757	05 67 063 VI	50	16	38	192	117
75	18758	05 67 075 VI	65	10	44	232	148
90	18759	05 67 090 VI	80	10	51	269	179
110	18760	05 67 110 VI	80	10	61	279	179

UP-S. 67. FT4

Spring check valve

- PVC-U body
- BSP female thread
- O-Rings in Viton®

Clapet à ressort

- Corps en PVC-U
- Femelle à visser BSP
- Joints toriques en Viton®

Válvula anti-retorno

- Cuerpo en PVC-U
- Roscar hembra BSP
- Anillos tóricos en Viton®

Válvula de retenção

- Corpo em PVC-U
- Rosca fêmea BSP
- Anéis tóricos em Viton®

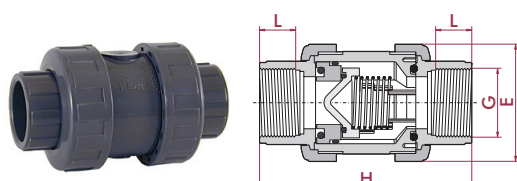

G	CODE	REF.	DN	PN	L	H	E
3/8"	18761	05 67 616 VI	15	16	14	84	52
1/2"	18762	05 67 620 VI	15	16	16	84	52
3/4"	18763	05 67 625 VI	20	16	19	108	62
1"	18764	05 67 632 VI	25	16	22	119	70
1 1/4"	18765	05 67 640 VI	32	16	26	142	84
1 1/2"	18766	05 67 650 VI	40	16	31	162	94
2"	18767	05 67 663 VI	50	16	38	192	117
2 1/2"	18768	05 67 675 VI	65	10	44	232	148
3"	18769	05 67 690 VI	80	10	51	269	179
4"	18770	05 67 710 VI	80	10	61	279	179

CP-S. 67. SF1
Spring check valve

- Corzan® PVC-C body
- Female solvent socket
- Metric series
- O-Rings in EPDM

Clapet à ressort

- Corps en Corzan® PVC-C
- Femelle à coller
- Série métrique
- Joints toriques en EPDM

Válvula anti-retorno

- Cuerpo en Corzan® PVC-C
- Encolar hembra
- Serie métrica
- Anillos tóricos en EPDM

Válvula de retenção

- Corpo em Corzan® PVC-C
- Colar fêmea
- Série métrica
- Anéis tóricos em EPDM

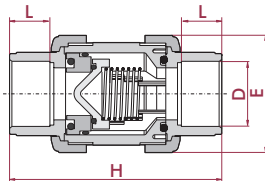

D	CODE	REF.	DN	PN	L	H	E
16	22844	35 67 016	15	16	14	84	52
20	22845	35 67 020	15	16	16	84	52
25	22846	35 67 025	20	16	19	108	62
32	22847	35 67 032	25	16	22	119	70
40	22848	35 67 040	32	16	26	142	84
50	22849	35 67 050	40	16	31	162	94
63	22850	35 67 063	50	16	38	192	117
75	22851	35 67 075	65	10	44	232	148
90	22852	35 67 090	80	10	51	269	179
110	22853	35 67 110	80	10	51	269	179

CP-S. 67. FT1
Spring check valve

- Corzan® PVC-C body
- BSP female thread
- O-Rings in EPDM

Clapet à ressort

- Corps en Corzan® PVC-C
- Femelle à visser BSP
- Joints toriques en EPDM

Válvula anti-retorno

- Cuerpo en Corzan® PVC-C
- Roscar hembra BSP
- Anillos tóricos en EPDM

Válvula de retenção

- Corpo em Corzan® PVC-C
- Rosca fêmea BSP
- Anéis tóricos em EPDM

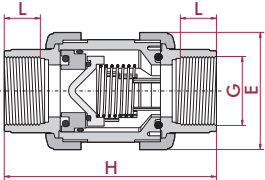

G	CODE	REF.	DN	PN	L	H	E
3/8"	22854	35 67 616	15	16	14	84	52
1/2"	22855	35 67 620	15	16	16	84	52
3/4"	22856	35 67 625	20	16	19	108	62
1"	22857	35 67 632	25	16	22	119	70
1 1/4"	22858	35 67 640	32	16	26	142	84
1 1/2"	22859	35 67 650	40	16	31	162	94
2"	22860	35 67 663	50	16	38	192	117
2 1/2"	22861	35 67 675	65	10	44	232	148
3"	22862	35 67 690	80	10	51	269	179
4"	22863	35 67 710	80	10	51	269	179

CP-S. 67. SF4
Spring check valve

- Corzan® PVC-C body
- Female solvent socket
- Metric series
- O-Rings in Viton®

Clapet à ressort

- Corps en Corzan® PVC-C
- Femelle à coller
- Série métrique
- Joints toriques en Viton®

Válvula anti-retorno

- Cuerpo en Corzan® PVC-C
- Encolar hembra
- Serie métrica
- Anillos tóricos en Viton®

Válvula de retenção

- Corpo em Corzan® PVC-C
- Colar fêmea
- Série métrica
- Anéis tóricos em Viton®

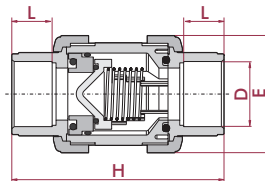

D	CODE	REF.	DN	PN	L	H	E
16	22864	35 67 016 VI	15	16	14	84	52
20	22865	35 67 020 VI	15	16	16	84	52
25	22866	35 67 025 VI	20	16	19	108	62
32	22867	35 67 032 VI	25	16	22	119	70
40	22868	35 67 040 VI	32	16	26	142	84
50	22869	35 67 050 VI	40	16	31	162	94
63	22870	35 67 063 VI	50	16	38	192	117
75	22871	35 67 075 VI	65	10	44	232	148
90	22872	35 67 090 VI	80	10	51	269	179
110	22873	35 67 110 VI	80	10	51	269	179

CP-S. 67. FT4
Spring check valve

- Corzan® PVC-C body
- BSP female thread
- O-Rings in Viton®

Clapet à ressort

- Corps en Corzan® PVC-C
- Femelle à visser BSP
- Joints toriques en Viton®

Válvula anti-retorno

- Cuerpo en Corzan® PVC-C
- Roscar hembra BSP
- Anillos tóricos en Viton®

Válvula de retenção

- Corpo em Corzan® PVC-C
- Rosca fêmea BSP
- Anéis tóricos em Viton®

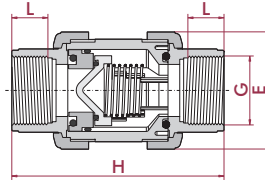

G	CODE	REF.	DN	PN	L	H	E
3/8"	22874	35 67 616 VI	15	16	14	84	52
1/2"	22875	35 67 620 VI	15	16	16	84	52
3/4"	22876	35 67 625 VI	20	16	19	108	62
1"	22877	35 67 632 VI	25	16	22	119	70
1 1/4"	22878	35 67 640 VI	32	16	26	142	84
1 1/2"	22879	35 67 650 VI	40	16	31	162	94
2"	22880	35 67 663 VI	50	16	38	192	117
2 1/2"	22881	35 67 675 VI	65	10	44	232	148
3"	22882	35 67 690 VI	80	10	51	269	179
4"	22883	35 67 710 VI	80	10	51	269	179

Foot valves - Spring Series Clapets crépine - Série Ressort Válvulas de pie - Serie Muelle Válvulas de fundo - Série Mola



FEATURES

- 100% factory tested.
- Easy installation and maintenance.
- May be used either vertically and horizontally.
- Available in PVC-U.
- Resistance to many inorganic chemicals.
- Excellent flow characteristics.
- Sizes from D16 to D110 (3/8" - 4").
- Available standards: Metric, ASTM, British Standard.
- Threaded versions: BSP and NPT.
- O-Rings available in EPDM or Viton®.

CARACTERISTIQUES

- 100% des clapets testées en usine.
- Facilité d'installation et d'entretien.
- S'utilise indifféremment en position verticale ou horizontale.
- Disponibles en PVC-U.
- Résistance à la majorité des produits chimiques inorganiques.
- Excellentes caractéristiques de conduction.
- Dimensions du D16 au D110 (3/8" - 4").
- Standards disponibles: Métrique, ASTM, British Standard.
- Versions à visser: BSP et NPT.
- Joints toriques disponibles en EPDM ou Viton®.

CARACTERÍSTICAS

- Probadas al 100% en fábrica.
- Fácil instalación y mantenimiento.
- Se puede usar indistintamente verticalmente o horizontalmente.
- Disponibles en PVC-U.
- Resistencia a múltiples sustancias químicas inorgánicas.
- Excelentes características de conducción.
- Medidas desde D16 hasta D110 (3/8" - 4").
- Standards disponibles: Métrico, ASTM, British Standard.
- Versiones roscadas: BSP y NPT.
- Anillos tóricos disponibles en EPDM o Viton®.

CARACTERÍSTICAS

- Testadas de fábrica a 100%.
- Fácil instalação e manutenção.
- Pode-se usar indistintamente vertical ou horizontalmente.
- Disponíveis em PVC-U.
- Resistência à maioria das substâncias químicas inorgánicas.
- Excelente curva de caudal.
- Medidas desde D16 a D110 (3/8" - 4").
- Standards disponíveis: Métrico, ASTM, British Standard.
- Versões roscadas: BSP e NPT.
- Anéis tóricos disponíveis em EPDM ou Viton®.

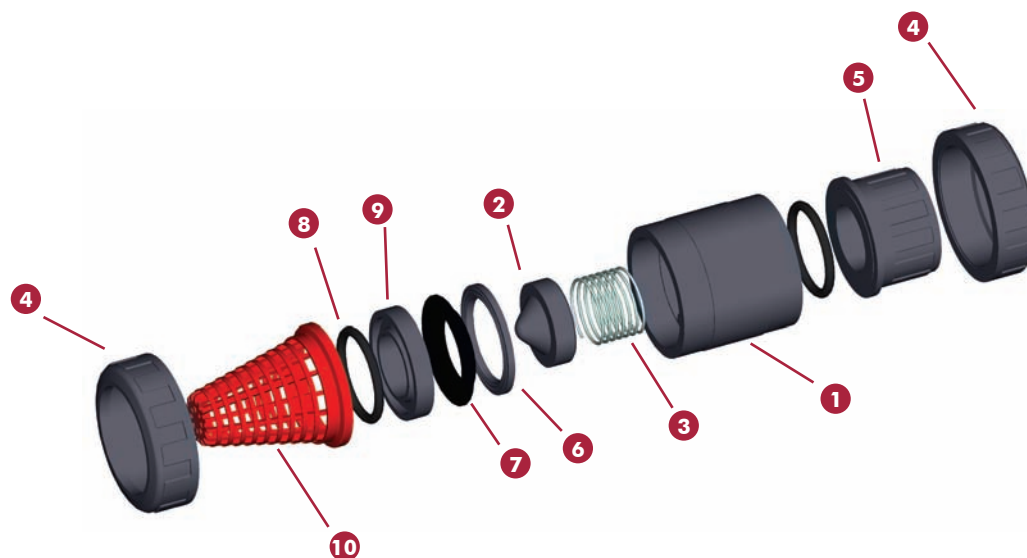

FIG.	Parts	Pièces	Despiece	Peças	Material
1	Body	Corps	Cuerpo	Corpo	PVC-U / PVC-C
2	Cone	Cône de fermeture	Cono de cierre	Cone	PVC-U / PVC-C
3	Spring	Ressort	Muelle	Mola	Inox. Steel AISI 302
4	Union nut	Ecrou	Tuerca	Porca	PVC-U / PVC-C
5	End connector	Collet	Manguito enlace	União	PVC-U / PVC-C
6	Cone o-ring	Joint de cône	Junta cono	Junta de cone	EPDM / Viton®
7	Body o-ring	Joint de corps	Junta cuerpo	Junta de corpo	EPDM / Viton®
8	End connector o-ring	Joint de collet	Junta manguito	Junta colarinho	EPDM / Viton®
9	Seal-carrier	Porte-joint	Portajuntas	Portajuntas	PVC-U / PVC-C
10	Foot valve screen	Grille	Rejilla	Portajuntas con grelha	PP

TECHNICAL CHARACTERISTICS

Working pressure at 20°C (73°F) water temperature:

- D16 - D63 (¾" - 2"): PN 16 (240 psi)
- D75 - D110 (2½" - 4"): PN 10 (150 psi)

CARACTERISTIQUES TECHNIQUES

Pression de service à 20°C (73°F) température de l'eau:

- D16 - D63 (¾" - 2"): PN 16 (240 psi)
- D75 - D110 (2½" - 4"): PN 10 (150 psi)

CARACTERÍSTICAS TÉCNICAS

Presión de servicio a 20°C (73°F) temperatura de agua:

- D16 - D63 (¾" - 2"): PN 16 (240 psi)
- D75 - D110 (2½" - 4"): PN 10 (150 psi)

CARACTERÍSTICAS TÉCNICAS

Pressão de serviço a 20°C (73°F) temperatura de água:

- D16 - D63 (¾" - 2"): PN 16 (240 psi)
- D75 - D110 (2½" - 4"): PN 10 (150 psi)

PRESSURE LOSS DIAGRAM
DIAGRAMME DE PERTE DE CHARGE
DIAGRAMA DE PÉRDIDAS DE CARGA
DIAGRAMA DAS PERDAS DE CARGA

D16 - ¾"		D20 - ½"		D25 - ¾"		D32 - 1"		D40 - 1¼"		D50 - 1½"		D63 - 2"		D75 - 2½"		D90 - 3"		D110 - 4"	
A	B	A	B	A	B	A	B	A	B	A	B	A	B	A	B	A	B	A	B
0,42	0,34	0,44	0,34	0,54	0,17	0,35	0,13	3,15	0,13	25,85	0,38	39,80	0,70	50,00	0,40	83,50	0,45	77,2	0,46
0,85	0,52	0,92	0,58	1,06	0,22	1,13	0,18	5,20	0,12	20,70	0,27	34,50	0,48	44,20	0,29	74,80	0,39	67,5	0,36
1,35	0,58	1,60	0,19	1,65	0,15	1,62	0,15	7,35	0,16	17,50	0,19	27,50	0,28	36,50	0,23	64,90	0,31	60,1	0,30
2,08	0,28	2,05	0,18	2,18	0,18	2,02	0,14	9,38	0,21	12,30	0,11	21,15	0,17	30,90	0,20	50,38	0,21	49,6	0,22
2,44	0,34	2,48	0,22	3,21	0,29	2,59	0,14	12,17	0,31	8,86	0,09	12,65	0,09	25,50	0,15	43,08	0,18	41,1	0,18
2,80	0,60	3,10	0,30	3,91	0,38	3,07	0,15	15,05	0,43	3,22	0,09	6,25	0,08	20,35	0,12	35,22	0,14	31,5	0,14
-	-	3,53	0,35	4,32	0,44	3,51	0,16	-	-	-	-	-	-	12,30	0,11	28,75	0,11	24,6	0,13
-	-	-	-	-	-	4,20	0,20	-	-	-	-	-	-	6,27	0,11	18,02	0,08	15,8	0,01
-	-	-	-	-	-	-	-	-	-	-	-	-	-	-	-	8,28	0,11	7,9	0,08
-	-	-	-	-	-	-	-	-	-	-	-	-	-	-	-	-	-	-	-

A = Flow (m³/h)
Débit (m³/h)
Caudal (m³/h)
Caudal (m³/h)

B = Pressure loss (bar)
Perte de charge (bar)
Pérdida de carga (bar)
Perda de carga (bar)

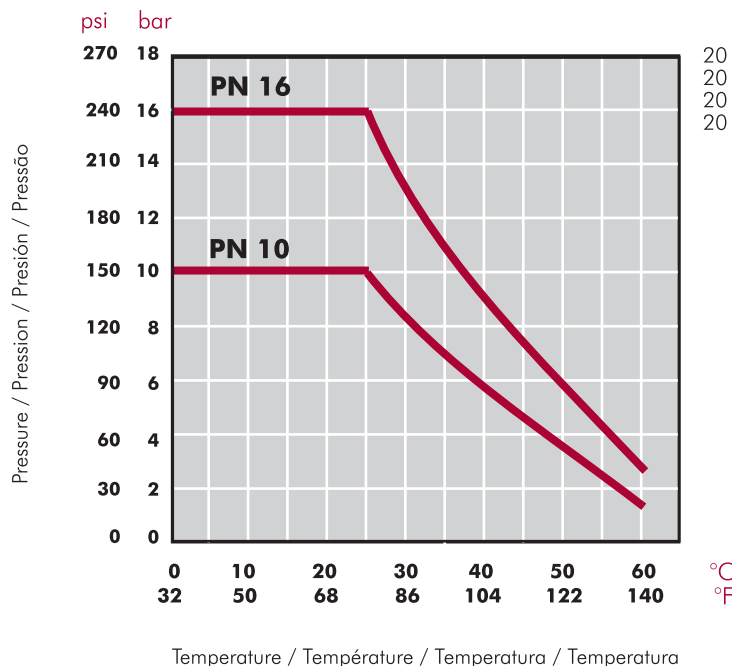
PRESSURE / TEMPERATURE GRAPH
DIAGRAMME PRESSION / TEMPÉRATURE
DIAGRAMA PRESIÓN / TEMPERATURA
DIAGRAMA DE PRESSÃO / TEMPERATURA

20 years / water flow
20 années / fluide de l'eau
20 años / fluido de agua
20 anos / caudal de água

UP-S. 66. SF1

Foot valve

- PVC-U body
- Female solvent socket
- Metric series
- O-Rings in EPDM

Clapet crépine à ressort

- Corps en PVC-U
- Femelle à collar
- Série métrique
- Joints toriques en EPDM

Válvula de pie

- Cuerpo en PVC-U
- Encolar hembra
- Serie métrica
- Anillos tóricos en EPDM

Válvula de fundo

- Corpo em PVC-U
- Colar fêmea
- Série métrica
- Anéis tóricos em EPDM

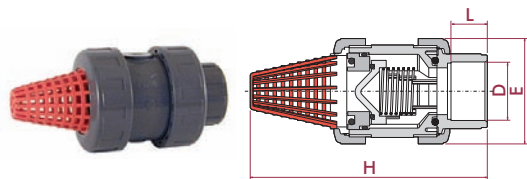

D	CODE	REF.	DN	PN	L	H	E
16	08990	05 66 016	15	16	14	107	52
20	08991	05 66 020	15	16	16	107	52
25	08992	05 66 025	20	16	19	130	62
32	08993	05 66 032	25	16	22	154	70
40	08994	05 66 040	32	16	26	176	84
50	08995	05 66 050	40	16	31	202	94
63	08996	05 66 063	50	16	38	239	117
75	08997	05 66 075	65	10	44	306	148
90	08998	05 66 090	80	10	51	362	179
110	08999	05 66 110	80	10	61	367	179

UP-S. 66. FT1

Foot valve

- PVC-U body
- BSP female thread
- O-Rings in EPDM

Clapet crépine à ressort

- Corps en PVC-U
- Femelle à visser BSP
- Joints toriques en EPDM

Válvula de pie

- Cuerpo en PVC-U
- Roscar hembra BSP
- Anillos tóricos en EPDM

Válvula de fundo

- Corpo em PVC-U
- Rosca fêmea BSP
- Anéis tóricos em EPDM

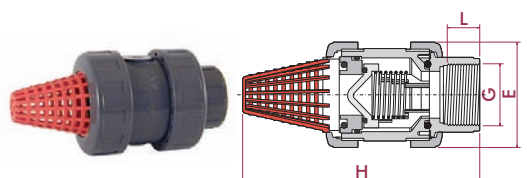

G	CODE	REF.	DN	PN	L	H	E
3/8"	09000	05 66 616	15	16	14	107	52
1/2"	09001	05 66 620	15	16	16	107	52
3/4"	09002	05 66 625	20	16	19	130	62
1"	09003	05 66 632	25	16	22	154	70
1 1/4"	09004	05 66 640	32	16	26	176	84
1 1/2"	09005	05 66 650	40	16	31	202	94
2"	09006	05 66 663	50	16	38	239	117
2 1/2"	09007	05 66 675	65	10	44	306	148
3"	09008	05 66 690	80	10	51	362	179
4"	09009	05 66 710	80	10	61	367	179

UP-S. 66. SF4

Foot valve

- PVC-U body
- Female solvent socket
- Metric series
- O-Rings in Viton®

Clapet crépine à ressort

- Corps en PVC-U
- Femelle à collar
- Série métrique
- Joints toriques en Viton®

Válvula de pie

- Cuerpo en PVC-U
- Encolar hembra
- Serie métrica
- Anillos tóricos en Viton®

Válvula de fundo

- Corpo em PVC-U
- Colar fêmea
- Série métrica
- Anéis tóricos em Viton®

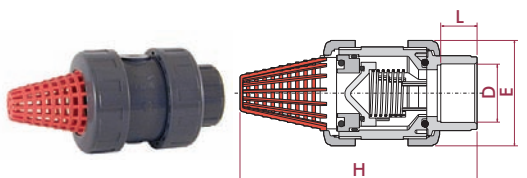

D	CODE	REF.	DN	PN	L	H	E
16	18731	05 66 016 VI	15	16	14	107	52
20	18732	05 66 020 VI	15	16	16	107	52
25	18733	05 66 025 VI	20	16	19	130	62
32	18734	05 66 032 VI	25	16	22	154	70
40	18735	05 66 040 VI	32	16	26	176	84
50	18736	05 66 050 VI	40	16	31	202	94
63	18737	05 66 063 VI	50	16	38	239	117
75	18738	05 66 075 VI	65	10	44	306	148
90	18739	05 66 090 VI	80	10	51	362	179
110	18740	05 66 110 VI	80	10	61	367	179

UP-S. 66. FT4

Foot valve

- PVC-U body
- BSP female thread
- O-Rings in Viton®

Clapet crépine à ressort

- Corps en PVC-U
- Femelle à visser BSP
- Joints toriques en Viton®

Válvula de pie

- Cuerpo en PVC-U
- Roscar hembra BSP
- Anillos tóricos en Viton®

Válvula de fundo

- Corpo em PVC-U
- Rosca fêmea BSP
- Anéis tóricos em Viton®

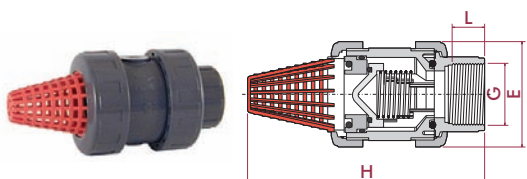

G	CODE	REF.	DN	PN	L	H	E
3/8"	18741	05 66 616 VI	15	16	14	107	52
1/2"	18742	05 66 620 VI	15	16	16	107	52
3/4"	18743	05 66 625 VI	20	16	19	130	62
1"	18744	05 66 632 VI	25	16	22	154	70
1 1/4"	18745	05 66 640 VI	32	16	26	176	84
1 1/2"	18746	05 66 650 VI	40	16	31	202	94
2"	18747	05 66 663 VI	50	16	38	239	117
2 1/2"	18748	05 66 675 VI	65	10	44	306	148
3"	18749	05 66 690 VI	80	10	51	362	179
4"	18750	05 66 710 VI	80	10	61	367	179

Check valves - Ball Series

Clapets à boisseau - Série Boule

Válvulas anti-retorno - Serie Bola

Válvulas de retenção - Série Esfera

FEATURES

- 100% factory tested.
- Easy installation and maintenance.
- May be used either vertically and horizontally.
- Available in PVC-U and Corzan® PVC-C.
- Resistance to many inorganic chemicals.
- Excellent flow characteristics.
- Sizes from D20 to D110 (1/2" - 4").
- Available standards: Metric, ASTM, British Standard.
- Threaded versions: BSP and NPT.
- O-Rings available in EPDM or Viton®.

• Minimum return pressure: 0,2 bar (3 psi).

CARACTERISTIQUES

- 100% des clapets testées en usine.
- Facilité d'installation et d'entretien.
- S'utilise indifféremment en position verticale ou horizontale.
- Disponibles en PVC-U et Corzan® PVC-C.
- Résistance à la majorité des produits chimiques inorganiques.
- Excellentes caractéristiques de conduction.
- Dimensions du D20 au D110 (1/2" - 4").
- Standards disponibles: Métrique, ASTM, British Standard.
- Versions à visser: BSP et NPT.
- Joints toriques disponibles en EPDM ou Viton®.

• Pression minimale de retour: 0,2 bar (3 psi).

CARACTERÍSTICAS

- Probadas al 100% en fábrica.
- Fácil instalación y mantenimiento.
- Se pueden usar indistintamente verticalmente o horizontalmente.
- Disponibles en PVC-U y Corzan® PVC-C.
- Resistencia a múltiples sustancias químicas inorgánicas.
- Excelentes características de conducción.
- Medidas desde D20 hasta D110 (1/2" - 4").
- Standards disponibles: Métrico, ASTM, British Standard.
- Versiones roscadas: BSP y NPT.
- Anillos tóricos disponibles en EPDM o Viton®.

• Presión mínima de retorno: 0,2 bar (3 psi).

CARACTERÍSTICAS

- Testadas de fábrica a 100%.
- Fácil instalação e manutenção.
- Pode-se usar indistintamente vertical ou horizontalmente.
- Disponíveis em PVC-U e Corzan® PVC-C.
- Resistência à maioria das substâncias químicas inorgánicas.
- Excelente curva de caudal.
- Medidas desde D20 a D110 (1/2" - 4").
- Standards disponíveis: Métrico, ASTM, British Standard.
- Versões roscadas: BSP e NPT.
- Anéis tóricos disponíveis em EPDM ou Viton®.

• Pressão mínima de retorno: 0,2 bar (3 psi).

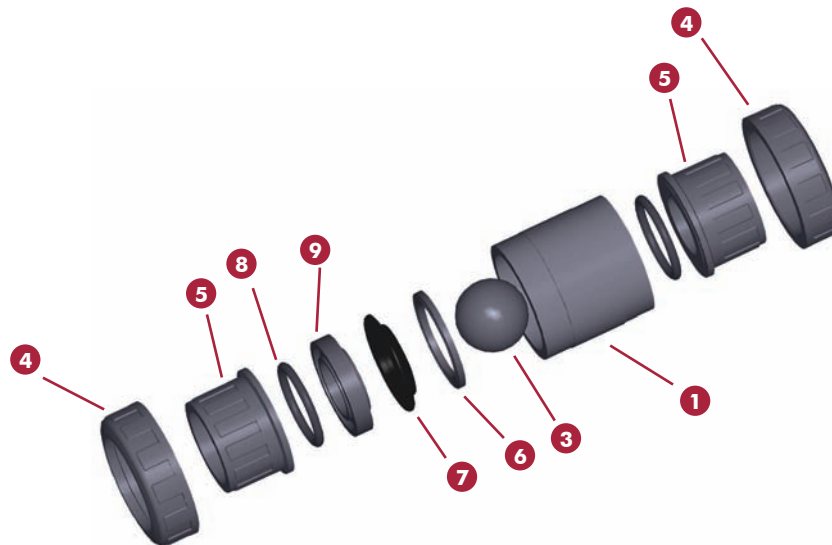

FIG.	Parts	Pièces	Despiece	Peças	Material
1	Body	Corps	Cuerpo	Corpo	PVC-U / PVC-C
3	Ball	Boisseau	Bola	Esfera	PVC-U / PVC-C
4	Union nut	Ecrou	Tuerca	Porca	PVC-U / PVC-C
5	End connector	Collet	Manguito enlace	União	PVC-U / PVC-C
6	Closing ring	Douille de poussée	Anillo de cierre	Anel do fechamento	PVC-U / PVC-C
7	Body o-ring	Joint du corps	Junta cuerpo	Junta corpo	EPDM / Viton®
8	End connector o-ring	Joint de collet	Junta manguito	Junta colarinho	EPDM / Viton®
9	Seal-carrier	Porte-joint	Portajuntas	Portajuntas	PVC-U / PVC-C

TECHNICAL CHARACTERISTICS

Working pressure at 20°C (73°F) water temperature:
 • D20 - D63 (½" - 2"): PN 16 (240 psi)
 • D75 - D110 (2½" - 4"): PN 10 (150 psi)

CARACTERISTIQUES TECHNIQUES

Pression de service à 20°C (73°F) température de l'eau:
 • D20 - D63 (½" - 2"): PN 16 (240 psi)
 • D75 - D110 (2½" - 4"): PN 10 (150 psi)

CARACTERÍSTICAS TÉCNICAS

Presión de servicio a 20°C (73°F) temperatura de agua:
 • D20 - D63 (½" - 2"): PN 16 (240 psi)
 • D75 - D110 (2½" - 4"): PN 10 (150 psi)

CARACTERÍSTICAS TÉCNICAS

Pressão de serviço a 20°C (73°F) temperatura de água:
 • D20 - D63 (½" - 2"): PN 16 (240 psi)
 • D75 - D110 (2½" - 4"): PN 10 (150 psi)

PRESSURE LOSS DIAGRAM

DIAGRAMME DE PERTE DE CHARGE

DIAGRAMA DE PÉRDIDAS DE CARGA

DIAGRAMA DAS PERDAS DE CARGA

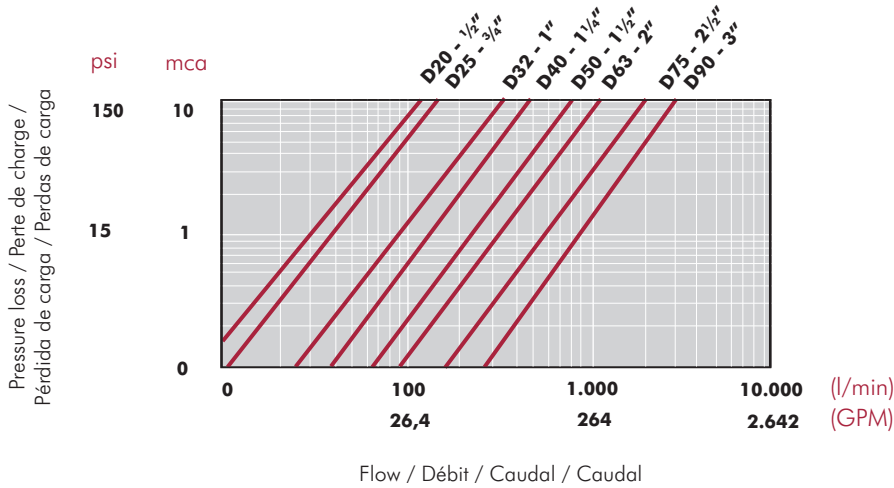

PRESSURE / TEMPERATURE GRAPH

DIAGRAMME PRESSION / TEMPÉRATURE

DIAGRAMA PRESIÓN / TEMPERATURA

DIAGRAMA DE PRESSÃO / TEMPERATURA

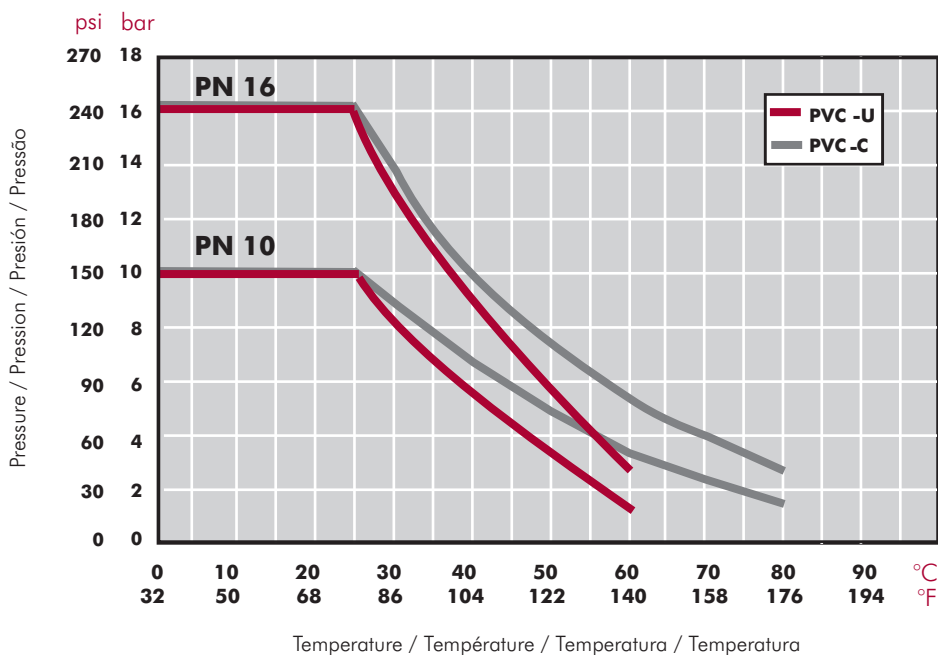

20 years / water flow
 20 années / fluide de l'eau
 20 años / fluido de agua
 20 anos / caudal de água

Assembly instructions

Solvent socket or threaded unions
Loosen the valve union nuts (4) and separate these and the end connectors (5) from the valve body. Pass the pipe through the nuts and then place the bushes over the end of the pipe. The socket unions should be guided onto the pipe using a PVC-U or PVC-C adhesive and pressure should not be applied to the system until a drying period of at least 1 hour per bar of working pressure has elapsed. In the case of threaded unions, Teflon® tape should be applied to the male threads. The pipes can now be attached to the valve by hand tightening down the nuts.

Instructions de montage

Unions à coller ou à visser
Dévisser les écrous (4) du robinet et les séparer des collets (5). Introduire les écrous dans les tubes et fixer ensuite les raccords sur les extrémités des tubes. Vous collerez les unions à l'aide d'une colle pour tube PVC-U ou PVC-C rigide. Vous devrez ensuite attendre pour mettre le tube sous pression (1 heure par bar) suivant la pression que vous utiliserez. Les unions à visser seront recouvertes de Teflon® sur le pas de vis mâle. Vous pourrez ensuite placer la vanne entre les raccords et visser à la main les écrous sur le robinet.

Instrucciones de montaje

Uniones encoladas o roscadas
Afloje las tuercas (4) de la válvula y sepárelas de los manguitos (5). Introduzca las tuercas en los tubos y a continuación fije los manguitos en los extremos del tubo. Las uniones encoladas se realizarán con un adhesivo para tubos de PVC-U o PVC-C rígido y no se aplicará presión hasta transcurridas al menos 1 hora por bar. En las uniones roscadas se colocará cinta de Teflon® en las roscas macho. A continuación ya podrá colocarse la válvula entre los manguitos y apretar a mano las tuercas sobre la válvula.

Instruções para a montagem

Unões de colar e roscar
Desenroscar as porcas da válvula (4) separando-as junto com as uniões (5). Introduza as porcas nos tubos e a seguir fixe os extremos do tubo. As uniões são coladas com cola específica para tubos de PVC-U ou PVC-C rígido e não se excederá pressão até que passe pelo menos uma hora por bar. Nas uniões de roscar coloca-se fita Teflon® nas roscas macho. Posteriormente, poderá colocar a válvula entre os raccords e apertar as porcas da válvula à mão.

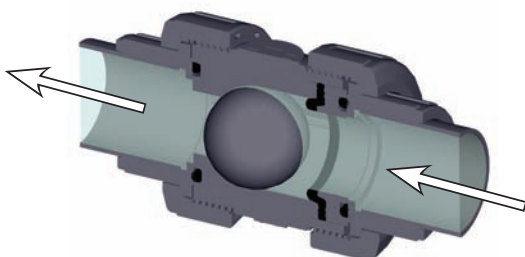
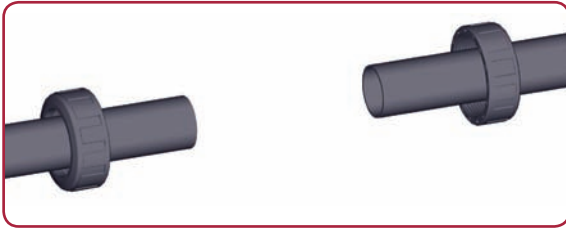

Open
Ouvert
Abierto
Aberto

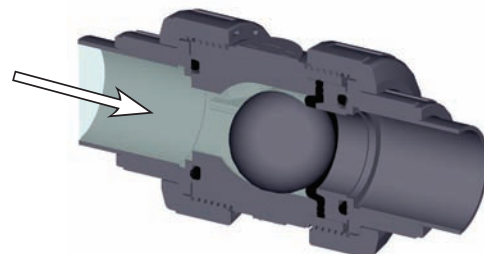

Closed
Fermé
Cerrado
Fecho

UP-B. 67. SF1

Ball check valve

- PVC-U body
- Female solvent socket
- Metric series
- O-rings in EPDM

Clapet à boule

- Corps en PVC-U
- Femelle à collar
- Série métrique
- Joints toriques en EPDM

Válvula anti-retorno de bola

- Cuerpo en PVC-U
- Encolar hembra
- Serie métrica
- Anillos tóricos en EPDM

Válvula de retenção a esfera

- Corpo em PVC-U
- Colar fêmea
- Série métrica
- Anéis tóricos em EPDM

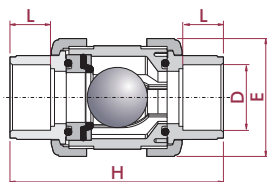

D	CODE	REF.	DN	PN	L	H	E
20	22078	05 67 220	15	16	16	84	52
25	22079	05 67 225	20	16	19	108	62
32	22080	05 67 232	25	16	22	119	70
40	22174	05 67 240	32	16	26	142	84
50	25697	05 67 250	40	16	31	162	94
63	25698	05 67 263	50	16	38	192	117
75	22175	05 67 275	65	10	44	232	148
90	22176	05 67 290	80	10	51	269	179
110	22177	05 67 310	80	10	51	269	179

UP-B. 67. FT1

Ball check valve

- PVC-U body
- BSP female thread
- O-Rings in EPDM

Clapet à boule

- Corps en PVC-U
- Femelle à visser BSP
- Joints toriques en EPDM

Válvula anti-retorno de bola

- Cuerpo en PVC-U
- Roscar hembra BSP
- Anillos tóricos en EPDM

Válvula de retenção a esfera

- Corpo em PVC-U
- Rosca fêmea BSP
- Anéis tóricos em EPDM

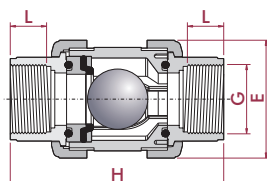

G	CODE	REF.	DN	PN	L	H	E
1/2"	22061	05 67 420	15	16	16	84	52
3/4"	22062	05 67 425	20	16	19	108	62
1"	22085	05 67 432	25	16	22	119	70
1 1/4"	22086	05 67 440	32	16	26	142	84
1 1/2"	25699	05 67 450	40	16	31	167	104
2"	25700	05 67 463	50	16	38	192	117
2 1/2"	22087	05 67 475	65	10	44	232	148
3"	22088	05 67 490	80	10	51	269	179
4"	22089	05 67 510	80	10	61	279	179

UP-B. 67. SF4

Ball check valve

- PVC-U body
- Female solvent socket
- Metric series
- O-Rings in Viton®

Clapet à boule

- Corps en PVC-U
- Femelle à collar
- Série métrique
- Joints toriques en Viton®

Válvula anti-retorno de bola

- Cuerpo en PVC-U
- Encolar hembra
- Serie métrica
- Anillos tóricos en Viton®

Válvula de retenção a esfera

- Corpo em PVC-U
- Colar fêmea
- Série métrica
- Anéis tóricos em Viton®

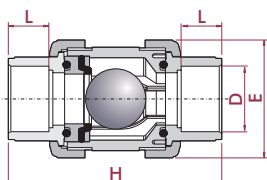

D	CODE	REF.	DN	PN	L	H	E
20	22090	05 67 220 VI	15	16	16	84	52
25	22091	05 67 225 VI	20	16	19	108	62
32	22092	05 67 232 VI	25	16	22	119	70
40	22239	05 67 240 VI	32	16	26	142	84
50	25701	05 67 250 VI	40	16	31	162	94
63	25702	05 67 263 VI	50	16	38	192	117
75	22240	05 67 275 VI	65	10	44	232	148
90	22241	05 67 290 VI	80	10	51	269	179
110	22242	05 67 310 VI	80	10	51	269	179

UP-B. 67. FT4

Ball check valve

- PVC-U body
- BSP female thread
- O-Rings in Viton®

Clapet à boule

- Corps en PVC-U
- Femelle à visser BSP
- Joints toriques en Viton®

Válvula anti-retorno de bola

- Cuerpo en PVC-U
- Roscar hembra BSP
- Anillos tóricos en Viton®

Válvula de retenção a esfera

- Corpo em PVC-U
- Rosca fêmea BSP
- Anéis tóricos em Viton®

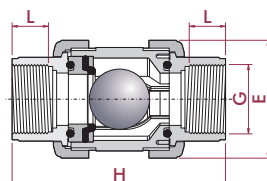

G	CODE	REF.	DN	PN	L	H	E
1/2"	22243	05 67 420 VI	15	16	16	84	52
3/4"	22244	05 67 425 VI	20	16	19	108	62
1"	22267	05 67 432 VI	25	16	22	119	70
1 1/4"	22268	05 67 440 VI	32	16	26	142	84
1 1/2"	25703	05 67 450 VI	40	16	31	167	104
2"	25704	05 67 463 VI	50	16	38	192	117
2 1/2"	22269	05 67 475 VI	65	10	44	232	148
3"	22270	05 67 490 VI	80	10	51	269	179
4"	22893	05 67 510 VI	80	10	61	279	179

CP-B. 67. SF1
Ball check valve

- Corzan® PVC-C body
- Female solvent socket
- Metric series
- O-Rings in EPDM

Clapet à boule

- Corps en Corzan® PVC-C
- Femelle à coller
- Série métrique
- Joints toriques en EPDM

Válvula anti-retorno de bola

- Cuerpo en Corzan® PVC-C
- Encolar hembra
- Série métrica
- Anillos tóricos en EPDM

Válvula de retenção a esfera

- Corpo em Corzan® PVC-C
- Colar fêmea
- Série métrica
- Anéis tóricos em EPDM

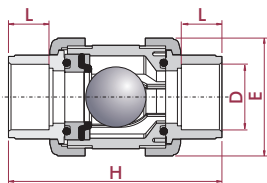

D	CODE	REF.	DN	PN	L	H	E
20	27501	35 67 220	15	16	16	84	52
25	27502	35 67 225	20	16	19	108	62
32	27503	35 67 232	25	16	22	119	70
40	27504	35 67 240	32	16	26	142	84
50	27505	35 67 250	40	16	31	162	94
63	27506	35 67 263	50	16	38	192	117
75	27507	35 67 275	65	10	44	232	148
90	27508	35 67 290	80	10	51	269	179
110	27509	35 67 310	80	10	51	269	179

CP-B. 67. FT1
Ball check valve

- Corzan® PVC-C body
- BSP female thread
- O-Rings in EPDM

Clapet à boule

- Corps en Corzan® PVC-C
- Femelle à visser BSP
- Joints toriques en EPDM

Válvula anti-retorno de bola

- Cuerpo en Corzan® PVC-C
- Roscar hembra BSP
- Anillos tóricos en EPDM

Válvula de retenção a esfera

- Corpo em Corzan® PVC-C
- Rosca fêmea BSP
- Anéis tóricos em EPDM

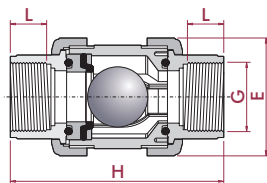

G	CODE	REF.	DN	PN	L	H	E
½"	27510	35 67 420	15	16	16	84	52
¾"	27511	35 67 425	20	16	19	108	62
1"	27512	35 67 432	25	16	22	119	70
1¼"	27513	35 67 440	32	16	26	142	84
1½"	27514	35 67 450	40	16	31	162	94
2"	27515	35 67 463	50	16	38	192	117
2½"	27516	35 67 475	65	10	44	232	148
3"	27517	35 67 490	80	10	51	269	179
4"	27518	35 67 510	80	10	51	269	179

CP-B. 67. SF4
Ball check valve

- Corzan® PVC-C body
- Female solvent socket
- Metric series
- O-Rings in Viton®

Clapet à boule

- Corps en Corzan® PVC-C
- Femelle à coller
- Série métrique
- Joints toriques en Viton®

Válvula anti-retorno de bola

- Cuerpo en Corzan® PVC-C
- Encolar hembra
- Série métrica
- Anillos tóricos en Viton®

Válvula de retenção a esfera

- Corpo em Corzan® PVC-C
- Colar fêmea
- Série métrica
- Anéis tóricos em Viton®

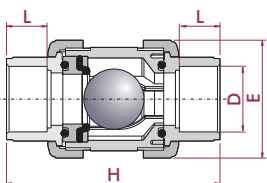

D	CODE	REF.	DN	PN	L	H	E
20	27519	35 67 220 VI	15	16	16	84	52
25	27520	35 67 225 VI	20	16	19	108	62
32	27521	35 67 232 VI	25	16	22	119	70
40	27522	35 67 240 VI	32	16	26	142	84
50	27523	35 67 250 VI	40	16	31	162	94
63	27524	35 67 263 VI	50	16	38	192	117
75	27525	35 67 275 VI	65	10	44	232	148
90	27526	35 67 290 VI	80	10	51	269	179
110	27527	35 67 310 VI	80	10	51	269	179

CP-B. 67. FT4
Ball check valve

- Corzan® PVC-C body
- BSP female thread
- O-Rings in Viton®

Clapet à boule

- Corps en Corzan® PVC-C
- Femelle à visser BSP
- Joints toriques en Viton®

Válvula anti-retorno de bola

- Cuerpo en Corzan® PVC-C
- Roscar hembra BSP
- Anillos tóricos en Viton®

Válvula de retenção a esfera

- Corpo em Corzan® PVC-C
- Rosca fêmea BSP
- Anéis tóricos em Viton®

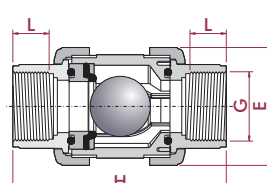

G	CODE	REF.	DN	PN	L	H	E
½"	27528	35 67 420 VI	15	16	16	84	52
¾"	27529	35 67 425 VI	20	16	19	108	62
1"	27530	35 67 432 VI	25	16	22	119	70
1¼"	27531	35 67 440 VI	32	16	26	142	84
1½"	27532	35 67 450 VI	40	16	31	162	94
2"	27533	35 67 463 VI	50	16	38	192	117
2½"	27534	35 67 475 VI	65	10	44	232	148
3"	27535	35 67 490 VI	80	10	51	269	179
4"	27536	35 67 510 VI	80	10	51	269	179

Foot valves - Ball Series

Clapets crépine - Série Boule

Válvulas de pie - Serie Bola

Válvulas de fundo - Série Esfera



FEATURES

- 100% factory tested.
- Easy installation and maintenance.
- May be used either vertically and horizontally.
- Available in PVC-U.
- Resistance to many inorganic chemicals.
- Excellent flow characteristics.
- Sizes from D20 to D110 (1/2" - 4").
- Available standards: Metric, ASTM, British Standard.
- Threaded versions: BSP and NPT.
- O-Rings available in EPDM or Viton®.

• Minimum return pressure: 0,2 bar (3 psi).

CARACTERISTIQUES

- 100% des clapets testées en usine.
- Facilité d'installation et d'entretien.
- S'utilise indifféremment en position verticale ou horizontale.
- Disponibles en PVC-U.
- Résistance à la majorité des produits chimiques inorganiques.
- Excellentes caractéristiques de conduction.
- Dimensions du D20 au D110 (1/2" - 4").
- Standards disponibles: Métrique, ASTM, British Standard.
- Versions à visser: BSP et NPT.
- Joints toriques disponibles en EPDM ou Viton®.

• Pression minimale de retour: 0,2 bar (3 psi).

CARACTERÍSTICAS

- Probadas al 100% en fábrica.
- Fácil instalación y mantenimiento.
- Se pueden usar indistintamente verticalmente o horizontalmente.
- Disponibles en PVC-U.
- Resistencia a múltiples sustancias químicas inorgánicas.
- Excelentes características de conducción.
- Medidas desde D20 hasta D110 (1/2" - 4").
- Standards disponibles: Métrico, ASTM, British Standard.
- Versiones roscadas: BSP y NPT.
- Anillos tóricos disponibles en EPDM o Viton®.

• Presión mínima de retorno: 0,2 bar (3 psi).

CARACTERÍSTICAS

- Testadas de fábrica a 100%.
- Fácil instalação e manutenção.
- Pode-se usar indistintamente vertical ou horizontalmente.
- Disponíveis em PVC-U.
- Resistência à maioria das substâncias químicas inorgánicas.
- Excelente curva de caudal.
- Medidas desde D20 a D110 (1/2" - 4").
- Standards disponíveis: Métrico, ASTM, British Standard.
- Versões roscadas: BSP e NPT.
- Anéis tóricos disponíveis em EPDM ou Viton®.

• Pressão de retorno: 0,2 bar (3 psi).

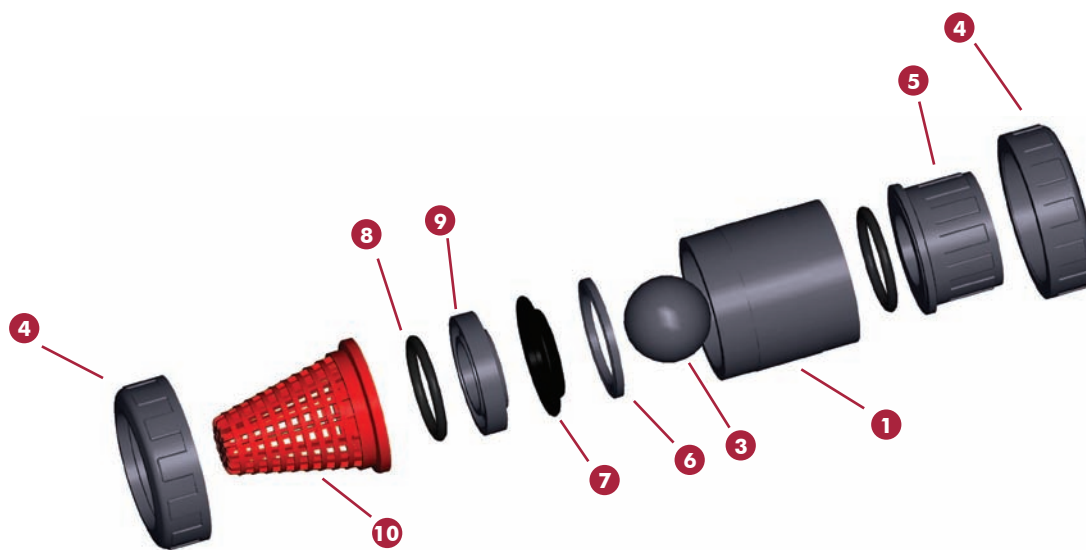

FIG.	Parts	Pièces	Despiece	Peças	Material
1	Body	Corps	Cuerpo	Corpo	PVC-U
3	Ball	Boisseau	Bola	Esfera	PVC-U
4	Union nut	Ecrou	Tuerca	Porca	PVC-U
5	End connector	Collet	Manguito enlace	União	PVC-U
6	Closing ring	Douille de poussée	Anillo de cierre	Anel do fechamento	PVC-U
7	Body o-ring	Joint de corps	Junta cuerpo	Junta de corpo	EPDM / Viton®
8	End connector o-ring	Joint de collet	Junta manguito	Junta colarinho	EPDM / Viton®
9	Seal-carrier	Porte-joint	Portajuntas	Portajuntas	PVC-U
10	Foot valve screen	Grille	Rejilla	Portajuntas con grelha	PP

TECHNICAL CHARACTERISTICS

Working pressure at 20°C (73°F) water temperature:

- D20 - D63 (1/2" - 2"): PN 16 (240 psi)
- D75 - D110 (2 1/2" - 4"): PN 10 (150 psi)

CARACTERISTIQUES TECHNIQUES

Pression de service à 20°C (73°F) température de l'eau:

- D20 - D63 (1/2" - 2"): PN 16 (240 psi)
- D75 - D110 (2 1/2" - 4"): PN 10 (150 psi)

CARACTERÍSTICAS TÉCNICAS

Presión de servicio a 20°C (73°F) temperatura de agua:

- D20 - D63 (1/2" - 2"): PN 16 (240 psi)
- D75 - D110 (2 1/2" - 4"): PN 10 (150 psi)

CARACTERÍSTICAS TÉCNICAS

Pressão de serviço a 20°C (73°F) temperatura de água:

- D20 - D63 (1/2" - 2"): PN 16 (240 psi)
- D75 - D110 (2 1/2" - 4"): PN 10 (150 psi)

PRESSURE LOSS DIAGRAM
DIAGRAMME DE PERTE DE CHARGE
DIAGRAMA DE PÉRDIDAS DE CARGA
DIAGRAMA DAS PERDAS DE CARGA

D20 - 1/2"		D25 - 3/4"		D32 - 1"		D40 - 1 1/4"		D50 - 1 1/2"		D63 - 2"		D75 - 2 1/2"		D90 - 3"	
A	B	A	B	A	B	A	B	A	B	A	B	A	B	A	B
1,65	0,13	1,47	0,05	4,36	0,08	4,87	0,15	6,41	0,002	12,53	0,05	12,32	0,05	7,13	0,009
2,33	0,24	2,01	0,054	4,89	0,11	6,21	0,17	11,3	0,02	14,9	0,07	14,95	0,06	15,91	0,04
3,34	0,44	2,34	0,09	5,44	0,15	7,52	0,21	18,76	0,16	17,12	0,11	19,53	0,11	28,58	0,13
3,85	0,52	2,95	0,18	5,89	0,21	10,61	0,27	25,05	0,34	21,7	0,16	25	0,17	37,22	0,22
4,52	0,69	3,6	0,29	7,01	0,26	12,53	0,34	28,44	0,41	27,36	0,28	32,6	0,28	45,61	0,53
-	-	4,03	0,36	9,23	0,39	15,23	0,4	-	-	32,02	0,37	41,43	0,55	58,5	0,64
-	-	4,21	0,38	-	-	-	-	-	-	37,68	0,43	-	-	-	-

A = Flow (m³/h)
Débit (m³/h)
Caudal (m³/h)
Caudal (m³/h)

B = Pressure loss (bar)
Perte de charge (bar)
Pérdida de carga (bar)
Perda de carga (bar)

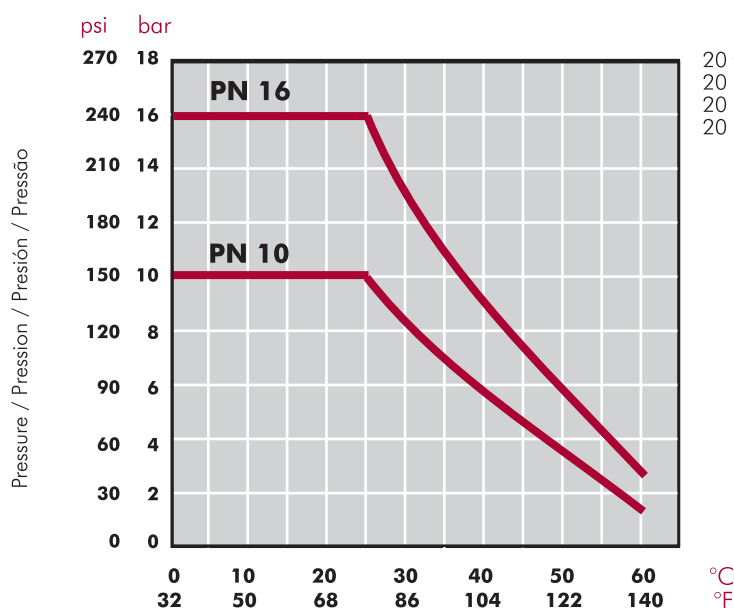
PRESSURE / TEMPERATURE GRAPH
DIAGRAMME PRESSION / TEMPÉRATURE
DIAGRAMA PRESIÓN / TEMPERATURA
DIAGRAMA DE PRESSÃO / TEMPERATURA

20 years / water flow
20 années / fluide de l'eau
20 años / fluido de agua
20 anos / caudal de água

Temperature / Température / Temperatura / Temperatura

UP-B. 66. SF1

Ball foot valve

- PVC-U body
- Female solvent socket
- Metric series
- O-Rings in EPDM

Clapet crépine à boule

- Corps en PVC-U
- Femelle à coller
- Série métrique
- Joints toriques en EPDM

Válvula de pie de bola

- Cuerpo en PVC-U
- Encolar hembra
- Serie métrica
- Anillos tóricos en EPDM

Válvula de fundo a esfera

- Corpo em PVC-U
- Colar fêmea
- Série métrica
- Anéis tóricos em EPDM

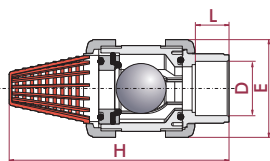

D	CODE	REF.	DN	PN	L	H	E
20	27537	05 66 220	15	16	16	107	52
25	27538	05 66 225	20	16	19	130	62
32	27539	05 66 232	25	16	22	154	70
40	27540	05 66 240	32	16	26	176	84
50	27505	05 66 250	40	16	31	202	94
63	27506	05 66 263	50	16	38	239	117
75	27543	05 66 275	65	10	44	306	148
90	27544	05 66 290	80	10	51	362	179
110	27545	05 66 310	80	10	61	367	179

UP-B. 66. FT1

Ball foot valve

- PVC-U body
- BSP female thread
- O-Rings in EPDM

Clapet crépine à boule

- Corps en PVC-U
- Femelle à visser BSP
- Joints toriques en EPDM

Válvula de pie de bola

- Cuerpo en PVC-U
- Roscar hembra BSP
- Anillos tóricos en EPDM

Válvula de fundo a esfera

- Corpo em PVC-U
- Rosca fêmea BSP
- Anéis tóricos em EPDM

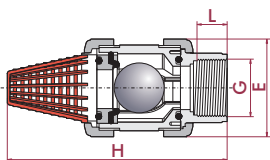

G	CODE	REF.	DN	PN	L	H	E
1/2"	27546	05 66 420	15	16	16	107	52
3/4"	27547	05 66 425	20	16	19	130	62
1"	27548	05 66 432	25	16	22	154	70
1 1/4"	27549	05 66 440	32	16	26	176	84
1 1/2"	27507	05 66 450	40	16	31	202	94
2"	27508	05 66 463	50	16	38	239	117
2 1/2"	27552	05 66 475	65	10	44	306	148
3"	27553	05 66 490	80	10	51	362	179
4"	27554	05 66 510	80	10	61	367	179

UP-B. 66. SF4

Ball foot valve

- PVC-U body
- Female solvent socket
- Metric series
- O-Rings in Viton®

Clapet crépine à boule

- Corps en PVC-U
- Femelle à coller
- Série métrique
- Joints toriques en Viton®

Válvula de pie de bola

- Cuerpo en PVC-U
- Encolar hembra
- Serie métrica
- Anillos tóricos en Viton®

Válvula de fundo a esfera

- Corpo em PVC-U
- Colar fêmea
- Série métrica
- Anéis tóricos em Viton®

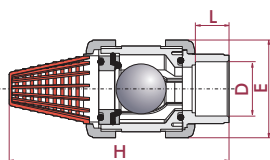

D	CODE	REF.	DN	PN	L	H	E
20	27555	05 66 220 VI	15	16	16	107	52
25	27556	05 66 225 VI	20	16	19	130	62
32	27557	05 66 232 VI	25	16	22	154	70
40	27558	05 66 240 VI	32	16	26	176	84
50	27509	05 66 250 VI	40	16	31	202	94
63	27510	05 66 263 VI	50	16	38	239	117
75	27561	05 66 275 VI	65	10	44	306	148
90	27562	05 66 290 VI	80	10	51	362	179
110	27563	05 66 310 VI	80	10	61	367	179

UP-B. 66. FT4

Ball foot valve

- PVC-U body
- BSP female thread
- O-Rings in Viton®

Clapet crépine à boule

- Corps en PVC-U
- Femelle à visser BSP
- Joints toriques en Viton®

Válvula de pie de bola

- Cuerpo en PVC-U
- Roscar hembra BSP
- Anillos tóricos en Viton®

Válvula de fundo a esfera

- Corpo em PVC-U
- Rosca fêmea BSP
- Anéis tóricos em Viton®

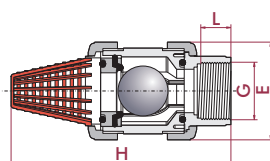

G	CODE	REF.	DN	PN	L	H	E
1/2"	27564	05 66 420 VI	15	16	16	107	52
3/4"	27565	05 66 425 VI	20	16	19	130	62
1"	27566	05 66 432 VI	25	16	22	154	70
1 1/4"	27567	05 66 440 VI	32	16	26	176	84
1 1/2"	27511	05 66 450 VI	40	16	31	202	94
2"	27512	05 66 463 VI	50	16	38	239	117
2 1/2"	27570	05 66 475 VI	65	10	44	306	148
3"	27571	05 66 490 VI	80	10	51	362	179
4"	27572	05 66 510 VI	80	10	61	367	179

Check valves "Y" Ball Series

Clapets passage intégral en Y

Válvula anti-retorno Serie Bola en "Y"

Válvulas de retenção Série "Y"

FEATURES

- Vertical ascending and horizontal position (position the ball housing above the axis of the pipe).
- Minimum head loss.
- Silent, robust.
- Non incrustating materials.
- Closing system : ball lifted up by the liquid and guided to a lateral housing completely out of the way.
- Sealing ensured by elastomer coating on the ball.
- Ideally suited for the transport of thick liquids, viscous or loaded ones.

CARACTERISTIQUES

- Fonctionnement vertical ascendant et horizontal (logement de la boule au-dessus de l'axe de la canalisation).
- Pertes de charge très faibles.
- Silence et robustesse.
- Matériaux non incrustables.
- Obturateur: boule soulevée par le fluide et guidée jusqu'à un logement latéral où elle s'efface complètement.
- Étanchéité assurée par le revêtement caoutchouc de la boule.
- Spécialment indiquée pour liquides épais, liquides visqueux et liquides chargés.

CARACTERÍSTICAS

- Funcionamiento vertical ascendente y horizontal (alojamiento de la bola encima del eje de la canalización).
- Pérdidas de carga mínimas.
- Silenciosa y robusta.
- Materiales no incrustables.
- Obturador: bola levantada por el fluido y guiada hasta un alojamiento lateral donde se aparta totalmente.
- Estanqueidad asegurada por el revestimiento caucho de la bola.
- Especialmente diseñada para transportar líquidos espesos, viscosos o cargados.

CARACTERÍSTICAS

- Funcionamento vertical ascendente e horizontal (alojamento da esfera encima do eixo da canalização).
- Perdas de carga muito baixas.
- Silenciosa e robusta.
- Materiais não incrustáveis.
- Obturador: esfera levantada pelo fluido e conduzida até um alojamento lateral onde se separa totalmente.
- Estanqueidade assegurada pelo revestimento de borracha da esfera.
- Especialmente concebida para transportar líquidos espesos, viscosos ou carregados.

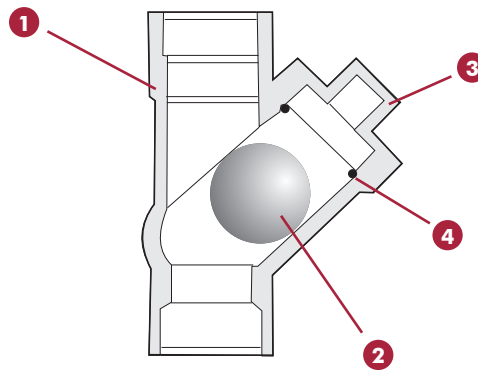

FIG.	Parts	Pièces	Despiece	Peças	Material
1	Casing	Corps	Cuerpo	Corpo	PVC-U
2	Ball	Boule	Bola	Esfera	NBR
3	Cap	Chapeau	Tapón	Bucha	PVC-U
4	Seal	Joint	Junta	Junta	NBR

UP-B. CY. FT
"Y" check valve

- PVC-U body
- BSP female thread
- Metric series
- O-rings in NBR

Clapet à boule en Y

- Corps en PVC-U
- Femelle à visser
- Série métrique
- Joints toriques en NBR

Válvula anti-retorno en "Y"

- Cuerpo en PVC-U
- Roscar hembra
- Serie métrica
- Anillos tóricos en NBR

Válvula de retenção em "Y"

- Corpo em PVC-U
- Roscar fêmea
- Série métrica
- Anéis tóricos em NBR

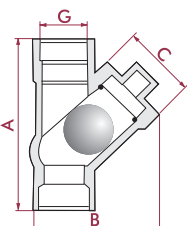

G	CODE	REF.	PN	A	B	C
1"	34789	-	6	207	114	65,5
1¼"	34790	-	6	143	114	65,5
1½"	34791	-	6	154	135	80
2"	34792	-	6	179	160	88,5
2½"	34793	-	6	189	198	110
3"	34794	-	6	276	225	133

Swing check valves

Clapets à battant

Válvulas de clapeta

Válvulas de clapeta



FEATURES

- Requires little space in piping systems.
- Easy installation: wafer body slips between standard flanges. No gaskets required.
- Vertical and horizontal operation.
- Available with EPDM or Viton® O-Rings.
- Excellent flow characteristics.
- Sizes from 75 mm to 225 mm (2½" - 8").
- Available Standards: ISO/DIN, ANSI/ASTM.

Do not install the valve at a distance lower than 5 x D of the pump out. Install with pipe and flange DIN PN 10.

- Minimum return pressure: 0,2 bar (3 psi).

CARACTERISTIQUES

- Faible encombrement.
- Facilité d'installation: se monte entre deux brides standards.
- S'utilise indifféremment en position verticale ou horizontale.
- Joints en EPDM ou Viton®.
- Excellentes caractéristiques de conduction.
- Du D75 mm au D225 mm (2½" - 8").
- Standards disponibles: ISO/DIN, ANSI/ASTM.

Ne pas installer la vanne à moins de 5 x D de la sortie d'une pompe. Installer avec tube et bride DIN PN 10.

- Pression minimale de retour: 0,2 bar (3 psi).

CARACTERÍSTICAS

- Requiere poco espacio en la instalación.
- Fácil instalación: se monta entre bridas standard.
- Instalación vertical y horizontal.
- Junta de la clapeta en EPDM o Viton®.
- Excelentes características de conducción.
- Desde 75 mm a 225 mm (2½" - 8").
- Standards disponibles: ISO/DIN, ANSI/ASTM.

No montar la válvula a una distancia inferior a 5 x D de la salida de una bomba. Montar con tubo y brida DIN PN 10.

- Presión mínima de retorno: 0,2 bar (3 psi).

CARACTERÍSTICAS

- Requiere pouco espaço na instalação.
- Fácil instalação: monta-se entre flanges standard.
- Instalação vertical ou horizontal.
- Junta em EPDM ou Viton®.
- Excelentes características de condução.
- Desde 75 mm a 225 mm (2½" - 8").
- Standards disponíveis: ISO/DIN, ANSI/ASTM.

Não montar a válvula a uma distância inferior a 5 x D da saída da bomba. Montar com tubo e flange DIN PN 10.

- Pressão de retorno: 0,2 bar (3 psi).

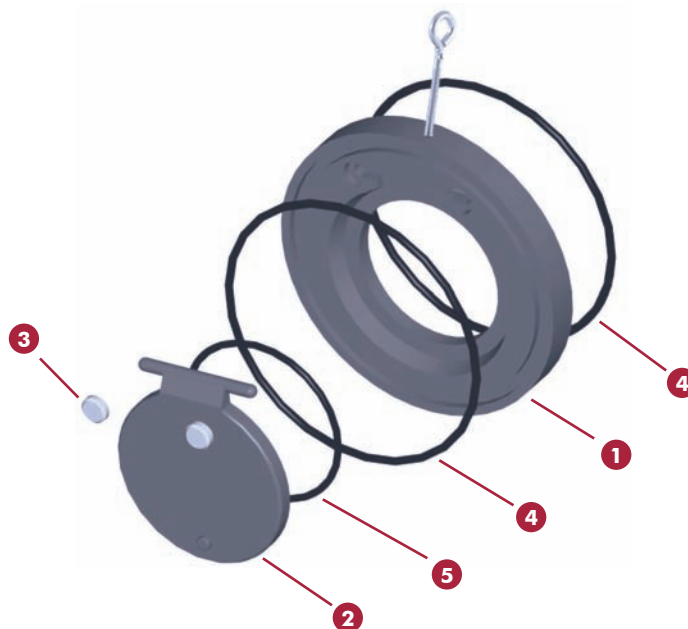

FIG.	Parts	Pièces	Despiece	Peças	Material
1	Body	Corps	Cuerpo	Corpo	PVC-U
2	Flap	Clapet battant	Clapeta	Clapeta	PVC-U
3	Cap	Bouchon	Tapón	Tampão	PP
4	Body O-ring	Joint de corps	Junta cuerpo	Junta corpo	EPDM / Viton®
5	Flap O-ring	Joint battant	Junta clapeta	Junta clapeta	EPDM / Viton®

TECHNICAL CHARACTERISTICS

Working pressure at 20°C (73°F) water temperature:

- D75 - D140 (2½" - 5"): PN 10 (150 psi)
- D160 - D225 (6" - 8"): PN 6 (90 psi)

CARACTERISTIQUES TECHNIQUES

Pression de service à 20°C (73°F) température de l'eau:

- D75 - D140 (2½" - 5"): PN 10 (150 psi)
- D160 - D225 (6" - 8"): PN 6 (90 psi)

CARACTERÍSTICAS TÉCNICAS

Presión de servicio a 20°C (73°F) temperatura de agua:

- D75 - D140 (2½" - 5"): PN 10 (150 psi)
- D160 - D225 (6" - 8"): PN 6 (90 psi)

CARACTERÍSTICAS TÉCNICAS

Pressão de serviço a 20°C (73°F) temperatura de água:

- D75 - D140 (2½" - 5"): PN 10 (150 psi)
- D160 - D225 (6" - 8"): PN 6 (90 psi)

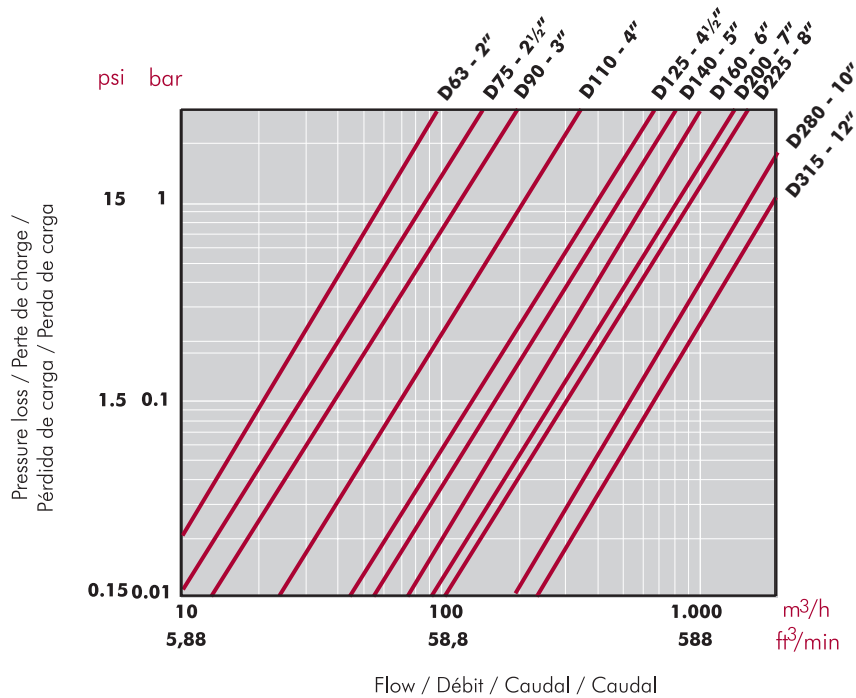
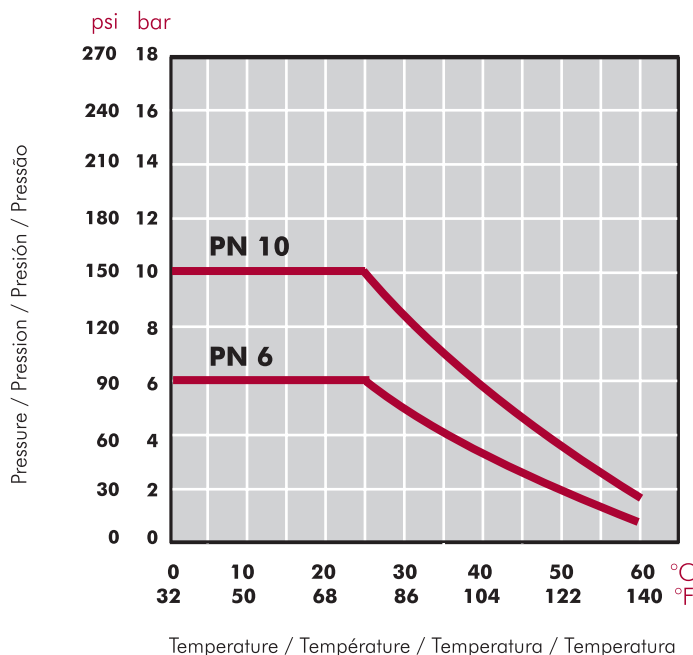
PRESSURE LOSS DIAGRAM
DIAGRAMME DE PERTE DE CHARGE
DIAGRAMA DE PÉRDIDAS DE CARGA
DIAGRAMA DAS PERDAS DE CARGA

PRESSURE / TEMPERATURE GRAPH
DIAGRAMME PRESSION / TEMPÉRATURE
DIAGRAMA PRESIÓN / TEMPERATURA
DIAGRAMA DE PRESSÃO / TEMPERATURA

 20 years / water flow
 20 années / fluide de l'eau
 20 años / fluido de agua
 20 anos / caudal de água

UP. 65

Swing check valve

- PVC-U body
- O-rings in EPDM (Viton® upon request)

Clapet à battant

- Corps en PVC-U
- Joints toriques en EPDM (Viton® sur commande)

Válvula de clapeta

- Cuerpo en PVC-U
- Anillos tóricos en EPDM (Viton® bajo pedido)

Válvula de clapeta

- Corpo em PVC-U
- Anéis tóricos em EPDM (Viton® sob pedido)

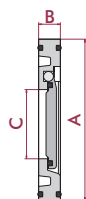
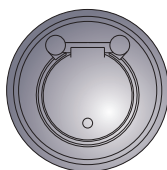

D	CODE	REF.	DN	PN	A	B	C
63	37055	05 65 063	50	10	109	20	32
75	08984	05 65 075	65	10	129	20	40
90	08985	05 65 090	80	10	144	20	52
110	08986	05 65 110	100	10	164	22	70
125	09040	05 65 125	110	10	170	25	83
140	08987	05 65 140	125	10	195	23	92
160	08988	05 65 160	150	6	220	25	112
200	09041	05 65 200	175	6	247	28	139
225	08989	05 65 225	200	6	275	35	150
280	37056	05 65 250	250	6	330	40	189
315	37057	05 65 315	300	6	380	45	226

UP. 65. VKIT

Swing check valve with mounting kit

- Female solvent socket
- Metric Series

Clapet à battant avec kit accessoires

- Corps en PVC-U
- Joints toriques en EPDM (Viton® sur commande)

Válvula de clapeta con kit accesorios

- Cuerpo en PVC-U
- Anillos tóricos en EPDM (Viton® bajo pedido)

Válvula de clapeta com kit acessórios

- Corpo em PVC-U
- Anéis tóricos em EPDM (Viton® sob pedido)

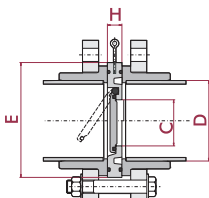

D	CODE	REF.	DN	PN	C	H	E
63	37073	05 65 063 RA	50	10	32	20	109
75	23312	05 65 075 RA	65	10	40	20	129
90	23313	05 65 090 RA	80	10	52	20	144
110	23314	05 65 110 RA	100	10	70	22	164
125	23315	05 65 125 RA	110	10	83	25	170
140	23316	05 65 140 RA	125	10	92	23	195
160	23317	05 65 160 RA	150	6	112	25	220
200	23318	05 65 200 RA	175	6	139	28	247
225	23319	05 65 225 RA	200	6	150	35	275
280	37074	05 65 250 RA	250	6	189	40	330
315	37075	05 65 315 RA	300	6	226	45	380